

Проектор Dell™ S320/S320wi

**Руководство
пользователя**

Замечания, предостережения и предупреждения



ПРИМЕЧАНИЕ. ПРИМЕЧАНИЕ содержит важную информацию, которая позволяет пользователю лучшим образом использовать возможности проектора.



ВНИМАНИЕ! ВНИМАНИЕ указывает на потенциальную возможность повреждения оборудования или потери данных при несоблюдении приведенных указаний.



ОСТОРОЖНО! ОСТОРОЖНО указывает на потенциальную возможность повреждения имущества, причинения тяжких телесных повреждений или смертельный исход.

Информация, содержащаяся в настоящем документе, может изменяться без предупреждения.

© 2012 г. Dell Inc. ее права защищены.

Воспроизведение этих материалов в любой форме без письменного разрешения компании Dell Inc. строго запрещено.

Товарные знаки, используемые в тексте: *Dell* и логотип *DELL* являются товарными знаками компании Dell Inc.; *DLP* и логотип *DLP* являются товарными знаками компании TEXAS INSTRUMENTS INCORPORATED; *Microsoft* и *Windows* являются товарными знаками или зарегистрированными товарными знаками Microsoft Corporation в США и (или) других странах.

Другие товарные знаки и торговые названия могут быть использованы в настоящем документе для ссылки на организации, заявляющие о марках и названиях, или на их продукцию. Компания Dell Inc. отрицает любую заинтересованность в отношении товарных знаков и торговых названий кроме своих собственных.

Модель S320/S320wi

Сентябрь 2012 г. Версия A00

Содержание

1	Проектор Dell	7
	Описание проектора	10
	Интерактивное перо	11
2	Подключение проектора	13
	Установка дополнительного набора модуля беспроводной связи	14
	Установка дополнительного набора интерактивного модуля	15
	Установка дополнительного набора RJ45	16
	Подключение к компьютеру	17
	Подключение компьютера с помощью кабеля VGA	17
	Сквозное подключение монитора с помощью кабелей VGA	18
	Подключение компьютера с помощью кабеля RS232	19
	Подключение компьютера с помощью кабеля USB	20
	Подключение компьютера через беспроводную адаптер (дополнительно)	21
	Подключение DVD-плеера	22
	Подключение DVD-плеера с помощью кабеля S-Video	22
	Подключение DVD-плеера с помощью кабеля композитного видеосигнала	23
	Подключение DVD-плеера с помощью кабеля компонентного видеосигнала	24
	Подключение DVD-плеера с помощью кабеля HDMI	25

Подключение к локальной вычислительной сети	26
Проецирование изображения и управление проектором, подключенным к сети с помощью кабеля RJ45.	26
Подключение к промышленному блоку управления RS232	27
Подключение с помощью интерактивного пера	28
3 Использование проектора	30
Включение проектора	30
Выключение проектора	30
Настройка проецируемого изображения	31
Увеличение высоты установки проектора	31
Уменьшение высоты установки проектора	31
Регулировка фокусировки проектора	32
Настройка размера проецируемого изображения	33
Использование панели управления	35
Использование дистанционного управления	37
Использование интерактивного пера	40
Экранное предупреждение - «Батарея разряжена»	41
Сочетания кнопок	41
Использование ремешка на запястье	42
Установка батарей в пульт дистанционного управления	43
Зарядка батареи интерактивного пера	44
Зарядное устройство (дополнительно)	45
Зарядка батареи интерактивного пера с использованием зарядного устройства	47
Зона действия пульта дистанционного управления	49

Зона действия интерактивного пера	50
Использование экранных меню	51
ВЫБОР ВХОДА	51
АВТОН.	52
ЯРК./КОНТР.	53
РЕЖИМ ВИДЕО	53
ГРОМКОСТЬ	54
АУДИОВХОД	54
РАСШИРЕННЫЕ	55
ЯЗЫК	72
СПРАВКА	73
Установка беспроводной сети	74
Включите беспроводное подключение на проекторе.	75
Установка прикладного программного обеспечения беспроводного подключения на компьютер	76
Запуск приложения беспроводного соединения	80
Установка приложения Presentation to Go (PtG)	83
Просмотр презентаций	84
Просмотр фотографий	84
Функция просмотра презентаций/ фотографий	85
Обзор презентаций	85
Обзор фотографий	86
Использование кнопок	86
Установка прикладного программного обеспечения PtG Converter на компьютер	87
Использование PtG Converter	87
Использование проецирования со звуком	89
Включение функции «Беспроводная сеть и ЛВС» на проекторе	91

Установка прикладного программного обеспечения беспроводного подключения на компьютер	92
Запуск приложения беспроводного соединения	93
Войти	94
Управление проектором с помощью веб-интерфейса (для беспроводной сети)	95
Настройка параметров сети	95
Доступ к веб-интерфейсу	95
Управление проектором с помощью веб-интерфейса (набор для работы с сетью RJ45 является дополнительным S320)	110
Настройка параметров сети	110
Доступ к веб-интерфейсу	110
Свойства системы управления	111
Создание программного маркера	125
4 Поиск и устранение неполадок проектора	126
Устранение неполадок интерактивного пера	130
Сигналы индикации	132
Значения индикаторов интерактивного пера	133
Замена лампы	134
5 Технические характеристики	136
6 Контактная информация Dell	144
Как связаться с компанией eInstruction	145
Связь с Crestron	146
7 Приложение. Глоссарий	147

Проектор Dell

Данный проектор поставляется в комплекте, показанном ниже. Убедитесь в наличии всех предметов, в случае отсутствия любого из них обратитесь в Dell.

Содержимое стандартной упаковки S320

Кабель питания

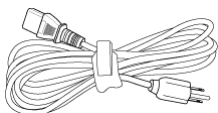

Кабель VGA, 1,8 м (VGA - VGA)

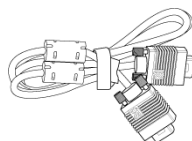

Батарейки AAA (2)



Пульт дистанционного управления



Руководство пользователя и документация на компакт-диске

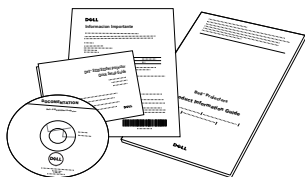

Беспроводной адаптер Dell Interactive (дополнительно)

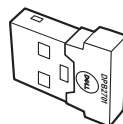

Содержимое стандартной упаковки S320wi

Кабель питания

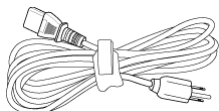

Кабель VGA, 1,8 м (VGA - VGA)

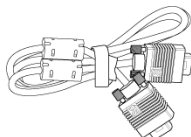

Батарейки AAA (2)



Пульт дистанционного управления



Руководство пользователя и документация на компакт-диске

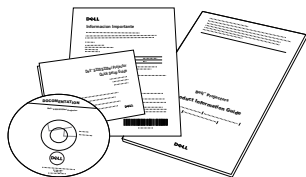

Интерактивное перо

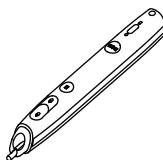

Ремешок на запястье



Наконечник (10 запасных наконечников для пера)



Компакт-диски с ПО Interwrite Workspace



Кабель USB с мини-разъемом, 2 м (USB-A - USB-B мини)

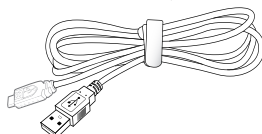

Содержимое стандартной упаковки S320wi

Кабель USB с мини-разъемом, 5 м
(USB-A - USB-B мини)

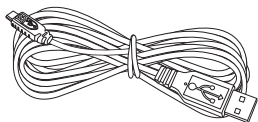

Кабель USB (USB-A - USB-B)

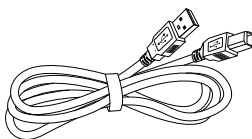

Беспроводной адаптер Dell Interactive
(дополнительно)

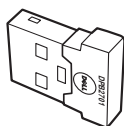

Описание проектора

Вид сверху

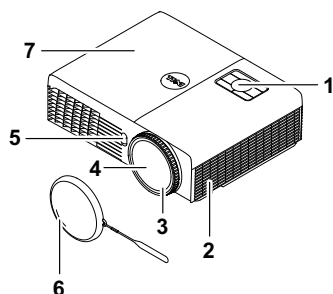

Вид снизу

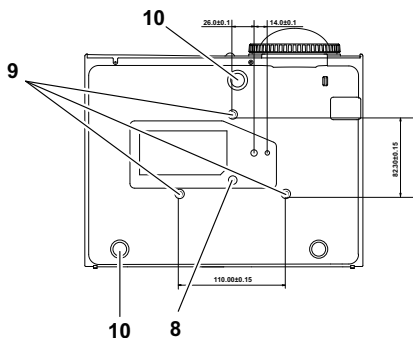

1	Панель управления
2	Динамик 5 Вт
3	Кольцо фокусировки
4	Объектив
5	ИК-приемники
6	Колпачок объектива
7	Крышка лампы
8	Монтажные отверстия для крепления к стене: Резьба М3 х 6,5 мм. Рекомендуемый момент затягивания <8 кгс*см
9	Монтажное отверстие для штатива: Вставьте гайку 1/4 дюйма*20 UNC
10	Колесико регулировки наклона

Интерактивное перо

Вид сверху

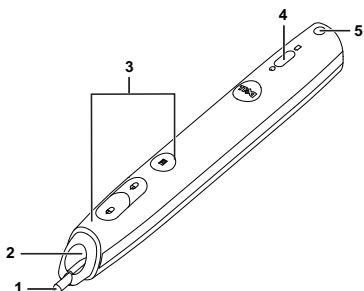

Вид снизу

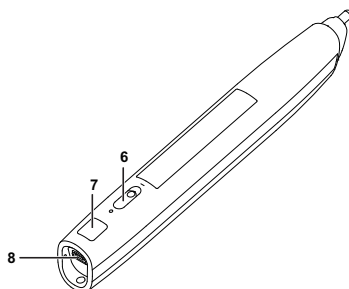

1	Сменный наконечник
2	Объектив
3	Кнопки управления
4	Индикаторы
5	Крепление для ремешка на запястье
6	Выключатель питания
7	Разъем для обновления встроенного ПО
8	Мини-разъем USB для зарядки



ПРИМЕЧАНИЕ. Дополнительный (можно купить отдельно) или поставляется только с S320wi.



ВНИМАНИЕ! Правила техники безопасности

- 1 Запрещается использовать проектор вблизи нагревательных приборов.
- 2 Запрещается использовать проектор в запыленных помещениях. Пыль может стать причиной сбоя системы и автоматического отключения проектора.
- 3 Проектор необходимо устанавливать в хорошо вентилируемом месте.
- 4 Не закрывайте вентиляционные решетки или отверстия на корпусе проектора.
- 5 Проектор следует эксплуатировать при температуре окружающей среды от 5 С до 35°С.
- 6 Не дотрагивайтесь до вентиляционного отверстия, так как оно может быть очень горячим после включения проектора или некоторое время сразу после его выключения.

- 7 Не смотрите в объектив при включенном проекторе, так как это может стать причиной нарушений зрения.
- 8 Не располагайте объекты рядом или перед проектором и не накрывайте объектив при включенном проекторе, так как вследствие нагревания объект может расплавиться или может произойти возгорание.
- 9 Не пользуйтесь беспроводным проектом рядом с кардиостимуляторами.
- 10 Не пользуйтесь беспроводным проектом рядом с медицинским оборудованием.
- 11 Не пользуйтесь беспроводным проектом рядом с микроволновыми печами.



ПРИМЕЧАНИЕ.

- Не пытайтесь выполнить установку проектора на стену самостоятельно. Это должен делать квалифицированный специалист.
- Рекомендуемый набор для установки проектора на стене (номер детали: 4TVT8/V3RTH). Для получения дополнительной информации см. веб-сайт поддержки Dell по адресу support.dell.com.
- Для получения дополнительной информации см. *Справочник по технике безопасности*, входящий в комплект поставки проектора.
- Проекторы моделей S320/S320wi следует использовать только в помещениях.

Подключение проектора

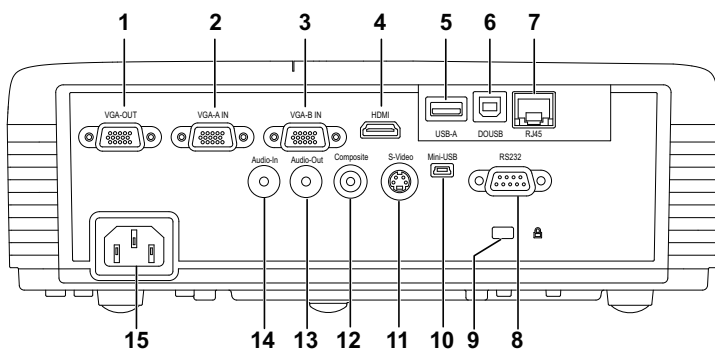

1	Выходной разъем VGA (для сквозного подключения монитора)	9	Разъем защитного тросика
2	Разъем входа VGA-A (D-Sub)	10	Мини-разъем USB (тип B) для дистанционного подключения мыши, функции взаимодействия и обновления встроенного ПО
3	Разъем входа VGA-B (D-Sub)	11	Разъем S-Video
4	Разъем HDMI	12	Разъем композитного видеосигнала
5	Разъем USB типа A для просмотра файлов с USB флэш-накопителя (встроен в модель S320wi)	13	Разъем выхода аудио
6	Разъем USB типа B для отображения файлов с USB флэш-накопителя (встроен в модель S320wi)	14	Разъем аудиовхода
7	Разъем RJ45 (встроен в модель S320wi)	15	Разъем кабеля питания
8	Разъем RS232		

⚠ ВНИМАНИЕ! Перед выполнением любых приведенных ниже процедур выполните инструкции по технике безопасности, приведенные на стр. 11.

Установка дополнительного набора модуля беспроводной связи

Если вы хотите использовать проектор в режиме беспроводной сети, проектор следует устанавливать с набором модуля беспроводной связи. См. «Установка беспроводной сети» на стр. 74. Набор модуля беспроводной связи не поставляется с проектором модели S320. Приобрести его можно на веб-сайте компании Dell по адресу www.dell.com.

 **ПРИМЕЧАНИЕ.** Модуль беспроводной связи встроен в модель S320wi.

Действия по установке приведены ниже:

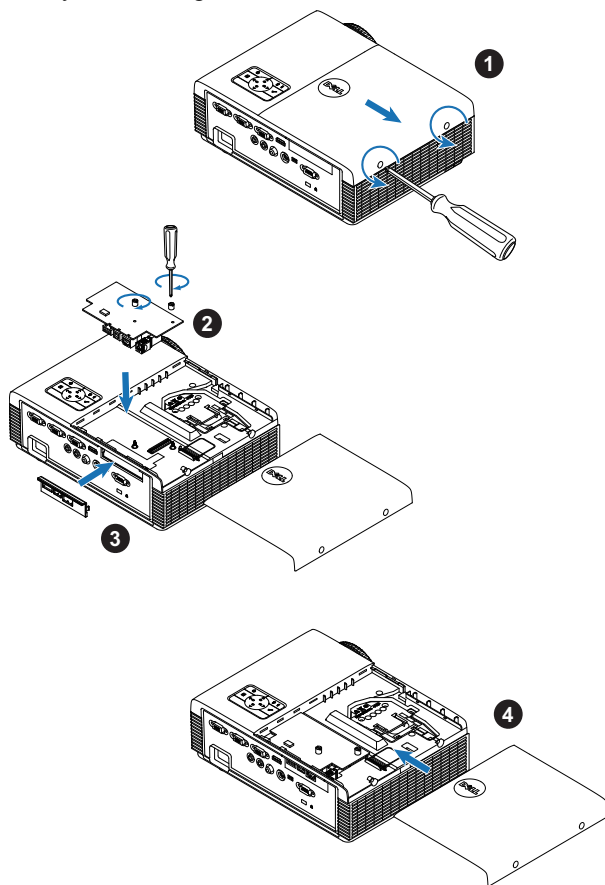

Установка дополнительного набора интерактивного модуля

Если требуется использовать функцию интерактивности, проектор S320 необходимо установить с набором интерактивного модуля. Набор интерактивного модуля не поставляется с проектором модели S320. Приобрести его можно на веб-сайте компании Dell по адресу www.dell.com.

 **ПРИМЕЧАНИЕ.** Интерактивный модуль встроен в модель S320wi.

Действия по установке приведены ниже:

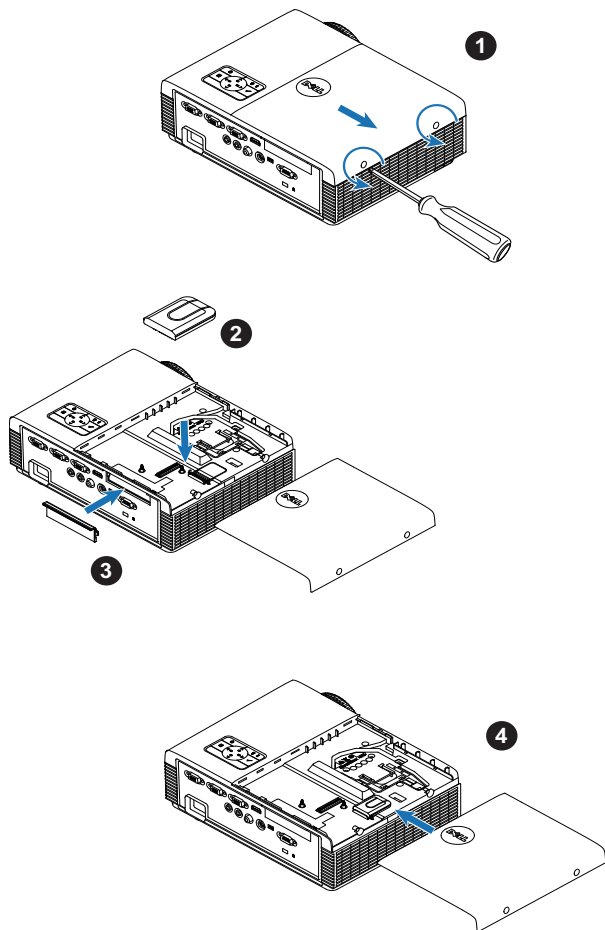

Установка дополнительного набора RJ45

Если вы хотите использовать проектор в режиме сети, проектор следует устанавливать с набором RJ45. Набор RJ45 не входит в комплект поставки проектора S320. Приобрести его можно на веб-сайте компании Dell по адресу www.dell.com.

 **ПРИМЕЧАНИЕ.** RJ45 встроен в модель S320wi.

Действия по установке приведены ниже:

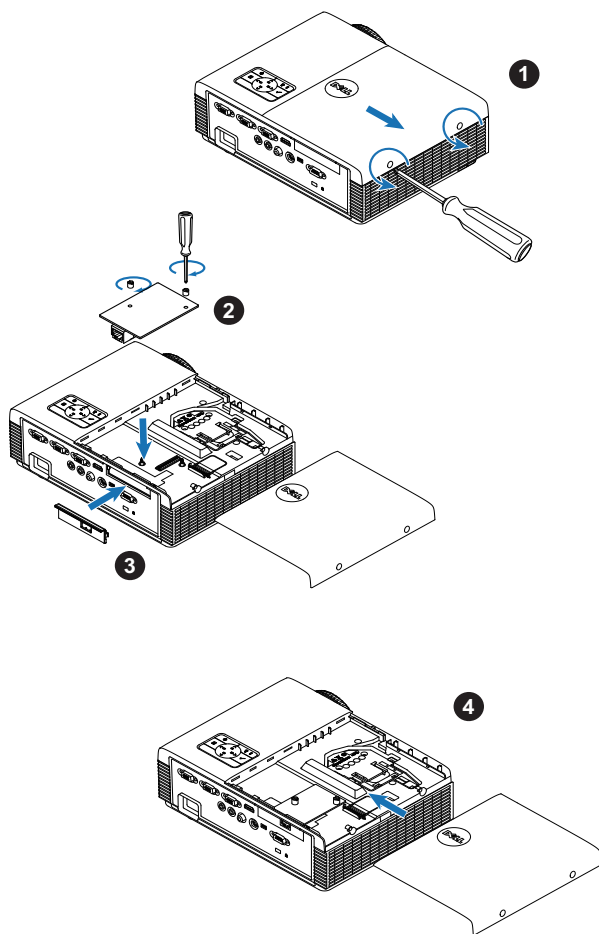

Подключение к компьютеру

Подключение компьютера с помощью кабеля VGA

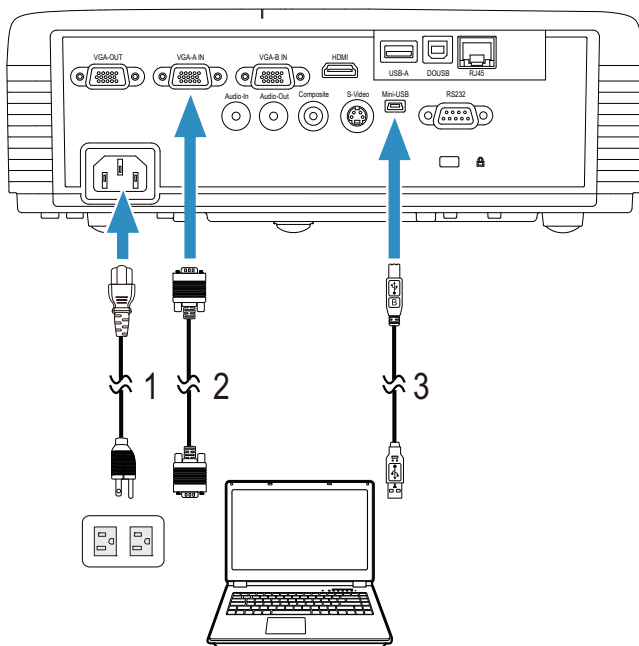

1	Кабель питания
2	Кабель VGA - VGA
3	Кабель USB-A - мини-USB-B



ПРИМЕЧАНИЕ. Кабель с мини-разъемом USB следует подключать, если требуется использовать функции «Следующая страница» и «Предыдущая страница» на пульте дистанционного управления.

Сквозное подключение монитора с помощью кабелей VGA

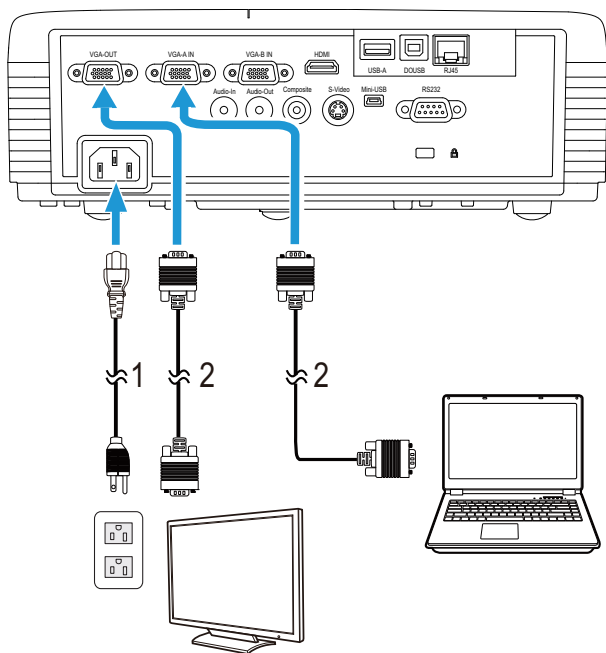

1	Кабель питания
2	Кабель VGA - VGA



ПРИМЕЧАНИЕ. В комплект поставки проектора входит только один кабель VGA. Дополнительный кабель VGA можно приобрести на веб-сайте компании Dell по адресу: www.dell.com.

Подключение компьютера с помощью кабеля RS232

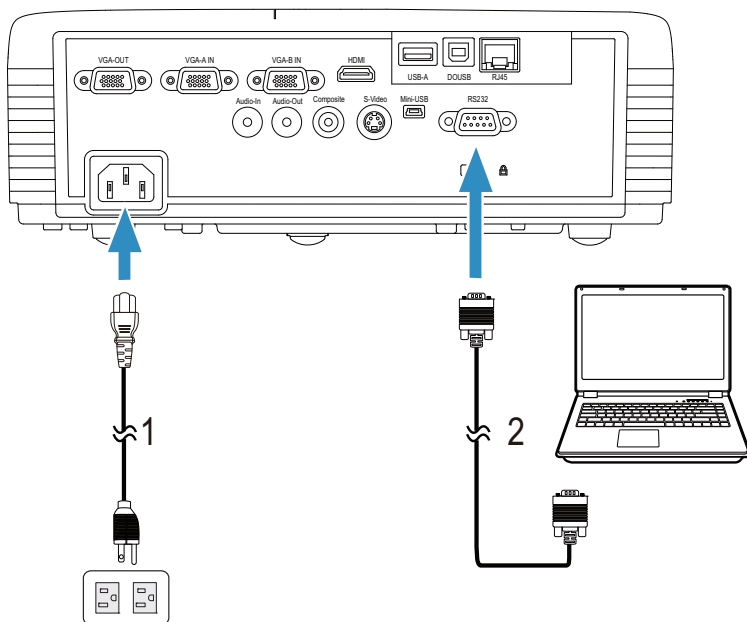

1	Кабель питания
2	Кабель RS232 (9-контактный D-sub вогнутый к вогнутому перестановка контактов 2-3)



ПРИМЕЧАНИЕ. Кабель RS232 (9-контактный D-sub вогнутый к вогнутому перестановка контактов 2-3) не входит в комплект поставки проектора. Подключение кабеля RS232 и установку программного обеспечения дистанционного управления должен производить соответствующий специалист.

Подключение компьютера с помощью кабеля USB

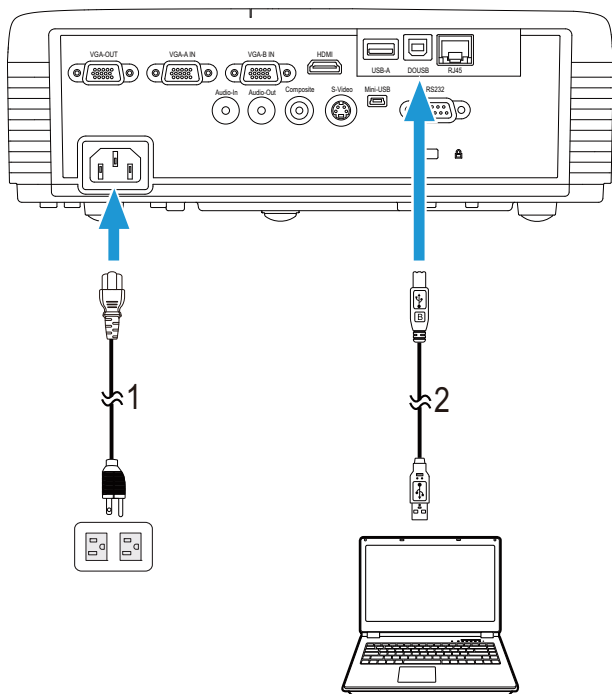

1	Кабель питания
2	Кабель USB-A -USB-B



ПРИМЕЧАНИЕ. Функция Plug and Play. В комплект поставки проектора входит только один кабель USB. Дополнительный кабель USB можно приобрести на веб-сайте компании Dell по адресу: www.dell.com.

Подключение компьютера через беспроводную адаптер (дополнительно)

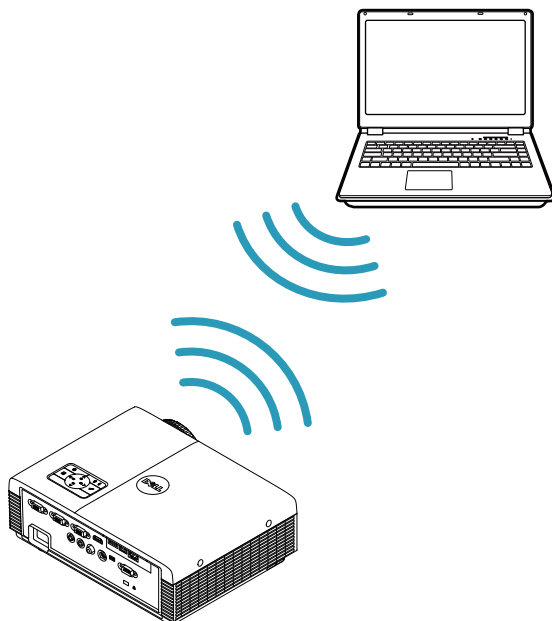

-  **ПРИМЕЧАНИЕ.** Беспроводной адаптер USB встроен в модель Dell S320wi.
-  **ПРИМЕЧАНИЕ.** Для модели Dell S320 функция беспроводной связи является дополнительной. Если необходимо включить функцию беспроводной связи, установите модуль беспроводной связи и беспроводной адаптер USB в свою модель Dell S320. См. пошаговое руководство по установке на стр. 13. Модули беспроводной связи и беспроводные адаптеры USB продаются отдельно на сайте www.dell.com.
-  **ПРИМЕЧАНИЕ.** Для определения беспроводного соединения компьютер должен быть оборудован разъемом для беспроводного подключения и соответственно настроен. Сведения о настройке беспроводного подключения см. в документации к компьютеру.
-  **ПРИМЕЧАНИЕ.** Если вы хотите использовать проектор в режиме беспроводной сети, на проекторе должен быть установлен беспроводной адаптер. См. «Установка беспроводной сети» на стр. 74.

Подключение DVD-плеера

Подключение DVD-плеера с помощью кабеля S-Video

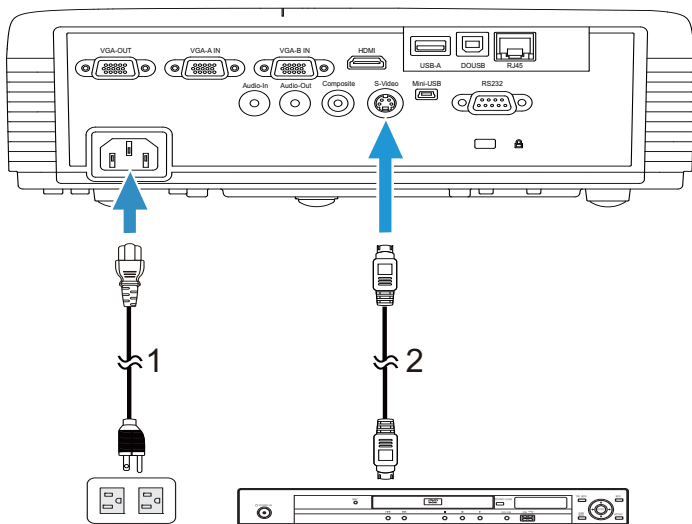

1	Кабель питания
2	Кабель S-Video



ПРИМЕЧАНИЕ. Кабель S-Video не входит в комплект поставки проектора. Приобрести удлинитель кабеля S-Video (длиной 15/30 м) можно на веб-сайте компании Dell по адресу: www.dell.com.

Подключение DVD-плеера с помощью кабеля композитного видеосигнала

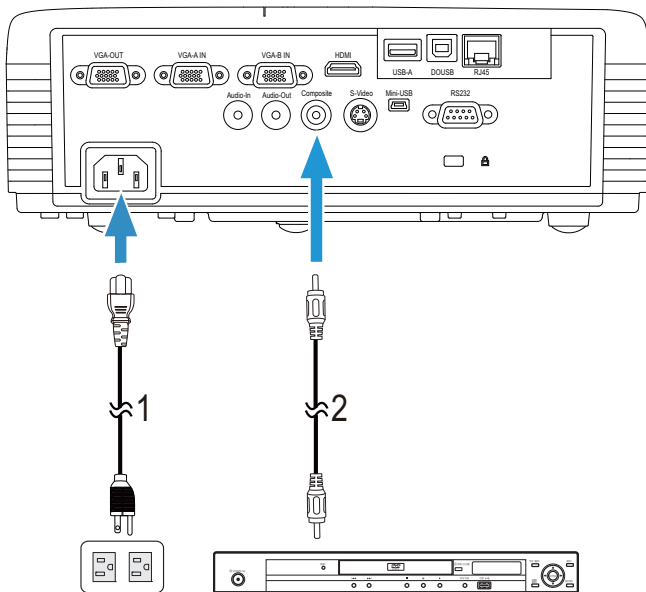

1	Кабель питания
2	Кабель композитного видеосигнала



ПРИМЕЧАНИЕ. Кабель композитного видеосигнала не входит в комплект поставки проектора. Приобрести удлинитель кабеля полного видеосигнала (длиной 15/30 м) можно на веб-сайте компании Dell по адресу: www.dell.com.

Подключение DVD-плеера с помощью кабеля компонентного видеосигнала

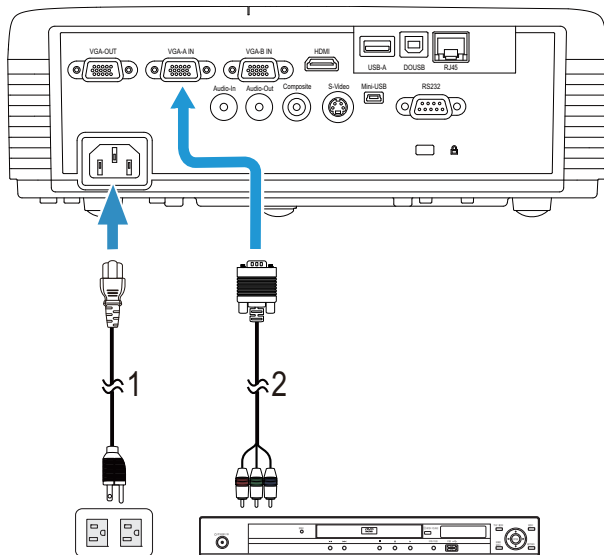

1	Кабель питания
2	Кабель VGA - компонентного видеосигнала



ПРИМЕЧАНИЕ. Кабель VGA - компонентный видеосигнал не входит в комплект поставки проектора. Приобрести удлинитель кабеля с разъемами VGA компонентный (длиной 15/30 м) можно на веб-сайте компании Dell по адресу: www.dell.com.

Подключение DVD-плеера с помощью кабеля HDMI

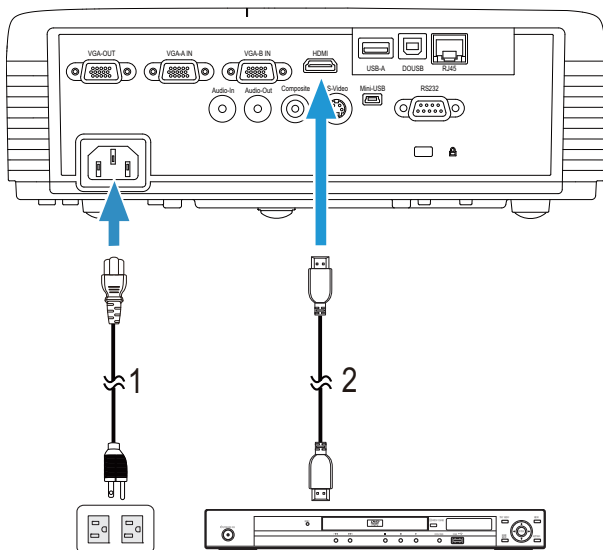

1	Кабель питания
2	Кабель HDMI



ПРИМЕЧАНИЕ. Кабель HDMI не входит в комплект поставки проектора. Приобрести кабель HDMI можно на веб-сайте компании Dell по адресу www.dell.com.

Подключение к локальной вычислительной сети

Проецирование изображения и управление проектором, подключенным к сети с помощью кабеля RJ45.

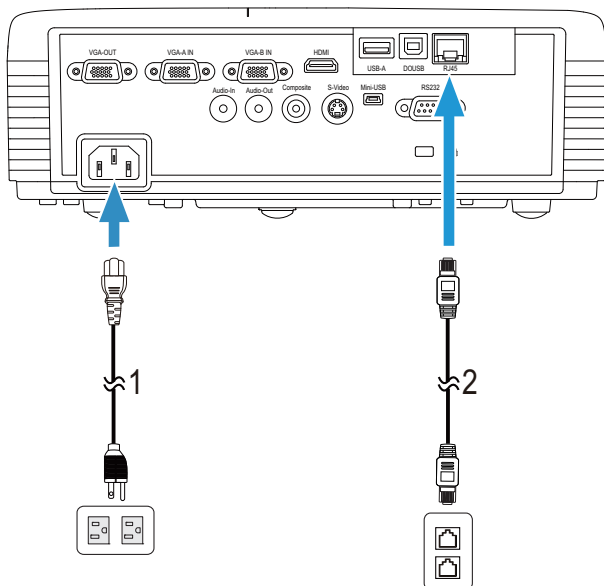

Локальная вычислительная сеть (ЛВС)

1	Кабель питания
2	Кабель RJ45



ПРИМЕЧАНИЕ. Кабель RJ45 не входит в комплект поставки проектора. Приобрести кабель RJ45 можно на веб-сайте компании Dell по адресу www.dell.com.



ПРИМЕЧАНИЕ. Набор модуля ЛВС не входит в комплект поставки проектора S320. Если необходимо использовать функцию работы с сетью см. «Установка дополнительного набора RJ45» на стр. 16. Приобрести его можно на веб-сайте компании Dell по адресу www.dell.com.

Подключение к промышленному блоку управления RS232

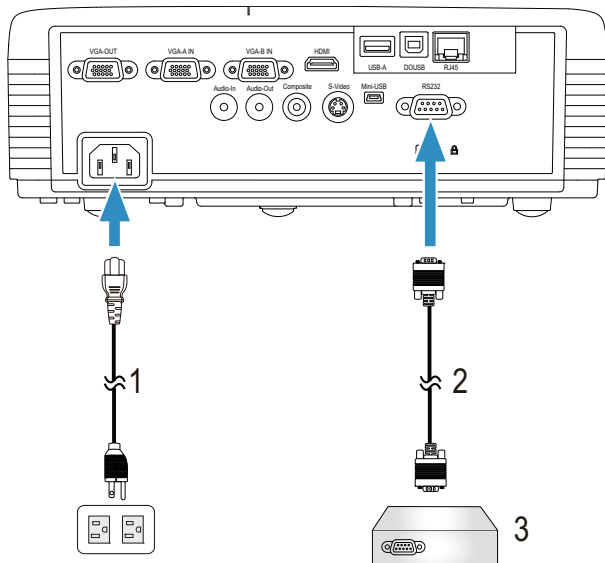

1	Кабель питания
2	Кабель RS232 (9-контактный D-sub вогнутый к вогнутому перестановка контактов 2-3)
3	Промышленный блок управления RS232



ПРИМЕЧАНИЕ. Кабель RS232 (9-контактный D-sub вогнутый к вогнутому перестановка контактов 2-3) не входит в комплект поставки проектора. Для приобретения кабеля обратитесь к соответствующему специалисту.

Подключение с помощью интерактивного пера

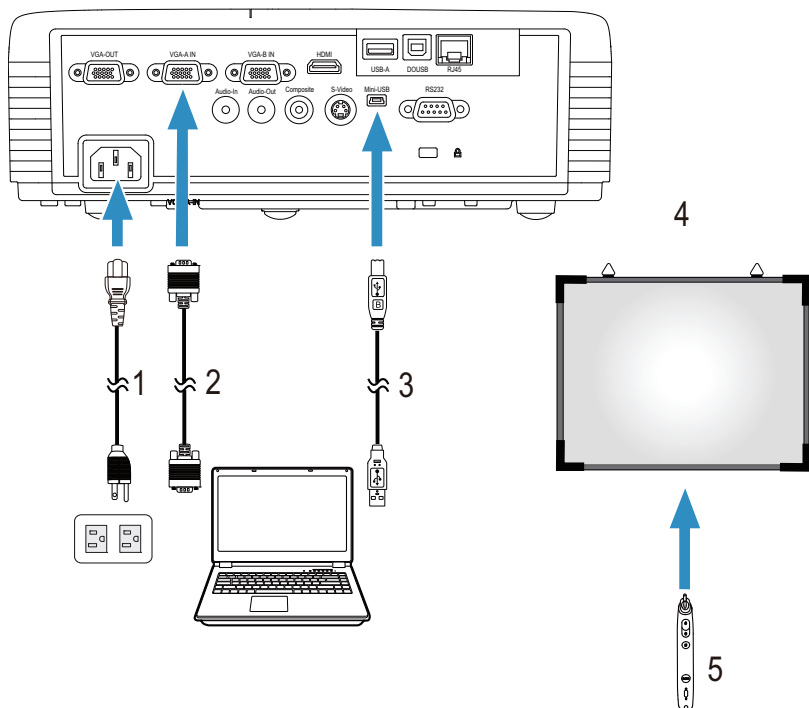

1	Кабель питания
2	Кабель VGA - VGA
3	Кабель USB-A - мини-USB-B
4	Экран проекции
5	Интерактивное перо

 **ПРИМЕЧАНИЕ.** Набор интерактивного модуля не входит в комплект поставки проектора S320. Если необходимо использовать функцию интерактивности см. «Установка дополнительного набора интерактивного модуля» на стр. 15. Приобрести его можно на веб-сайте компании Dell по адресу www.dell.com.

 **ПРИМЕЧАНИЕ.**

1 Интерактивность поддерживается только в следующих входных режимах: VGA и HDMI с ПК, отображение через беспроводную связь, USB Display и отображение через ЛВС.

2 Для включения интерактивного пера необходимо второе соединение между компьютером и проектором. Возможны четыре варианта подключения компьютера к проектору:

a использование кабеля мини-USB или беспроводного адаптера Dell Interactive (дополнительно)

Беспроводной адаптера Dell Interactive не поставляется с проектором S320 или S320wi. Если нужно использовать беспроводной адаптер Dell Interactive для подключения компьютера к проектору, его можно купить на веб-сайте Dell по адресу www.dell.com.

b с помощью кабеля ЛВС (требуется установка прикладного ПО компании Dell для беспроводного подключения)

c с помощью беспроводной ЛВС (требуется установка прикладного ПО компании Dell для беспроводного подключения).

При использовании подключения с использованием ЛВС или беспроводной ЛВС сначала включите ЛВС или беспроводную ЛВС.

3 Если расстояние между ПК/ноутбуком и проектором превышает 5 метров, при установке рекомендуется использовать концентратор USB.

Использование проектора

Включение проектора

 **ПРИМЕЧАНИЕ.** Перед включением источника сигнала включите проектор (компьютер, DVD-плеер и т.п.). При нажатии кнопка Питания мигает синим цветом.

- 1 Снимите крышку объектива.
- 2 Подсоедините кабель питания и необходимые сигнальные кабели к проектору. Дополнительную информацию о подключении проектора см. в разделе «Подключение проектора» на стр. 13.
- 3 Нажмите кнопку **Питания** (см. раздел «Использование панели управления» на стр. 35 для определения расположения кнопки **Питания**).
- 4 Включите источник сигнала (компьютер, DVD-плеер и т.п.)
- 5 Подсоедините источник сигнала к проектору с помощью подходящего кабеля. Указания по подсоединению источника сигнала к проектору см. в разделе «Подключение проектора» на стр. 13.
- 6 По умолчанию в качестве источника входного сигнала выбран VGA-A. При необходимости измените источник входного сигнала проектора.
- 7 Если к проектору подключено несколько источников сигнала, для выбора нужного источника нажмите кнопку **Источник** на пульте ДУ или панели управления. См. раздел «Использование панели управления» на стр. 35 и «Использование дистанционного управления» на стр. 37 для определения расположения кнопки **Источник**.

Выключение проектора

 **ВНИМАНИЕ!** После правильного выключения проектора в соответствии с приведенными ниже инструкциями отсоедините проектор.

- 1 Нажмите кнопку **Питания**. Следуйте указаниям, отображаемым на экране, для правильного выключения проектора.

 **ПРИМЕЧАНИЕ.** На экране отобразится сообщение «**Нажмите кнопку питания для выключения проектора**». Сообщение исчезнет само через 5 секунд или при нажатии кнопки **Меню**.

2 Повторно нажмите кнопку **Питания**. Вентиляторы охлаждения продолжат работать около 120 секунд.

3 Для быстрого выключения питания проектора нажмите кнопку Питание и удерживайте в течение 1 секунды, пока работают охлаждающие вентиляторы.

 **ПРИМЕЧАНИЕ.** Перед включением проектора подождите в течение 60 секунд для стабилизации внутренней температуры.

4 Отсоедините кабель питания от электрической розетки и проектора.

Настройка проецируемого изображения

Увеличение высоты установки проектора

1 Поднимите проектор на нужный угол проецирования, для точной установки угла проецирования используйте переднее колесико регулировки наклона.

2 Для точной настройки угла проецирования используйте 2 колесика регулировки наклона.

Уменьшение высоты установки проектора

1 Опустите проектор, для точной установки угла проецирования используйте переднее колесико регулировки наклона.

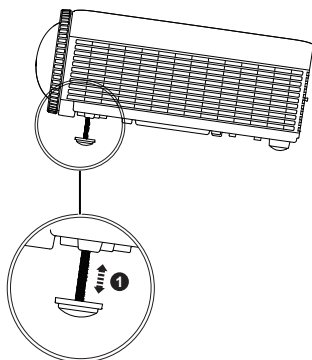
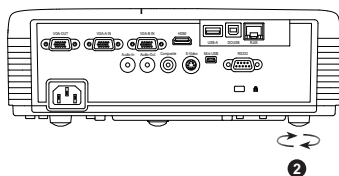
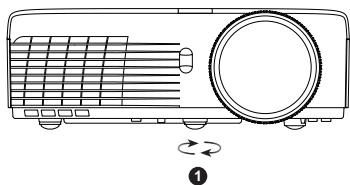

1	Переднее колесико регулировки наклона (Угол наклона: от 0 до 4 градуса)
2	1x заднее колесико регулировки наклона

Регулировка фокусировки проектора

ВНИМАНИЕ! Во избежание повреждения проектора перед перемещением или помещением проектора в транспортировочный футляр убедитесь, что переднее колесико регулировки наклона полностью убрано.

ПРИМЕЧАНИЕ. Транспортировочный футляр не входит в комплект поставки проектора. Транспортировочный футляр (номер детали: 8R3VM) можно купить на веб-сайте Dell по адресу www.dell.com.

1 Поворачивайте регулятор фокусировки до тех пор, пока изображение не станет четким. Проектор фокусируется на расстоянии от 0,4 м до 3,82 м (1,31–12,5 фута).

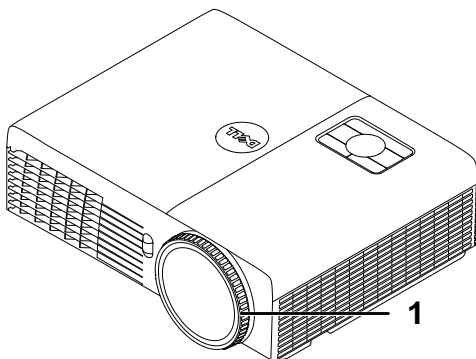

1	Кольцо фокусировки
---	--------------------

Настройка размера проецируемого изображения

S320/S320wi

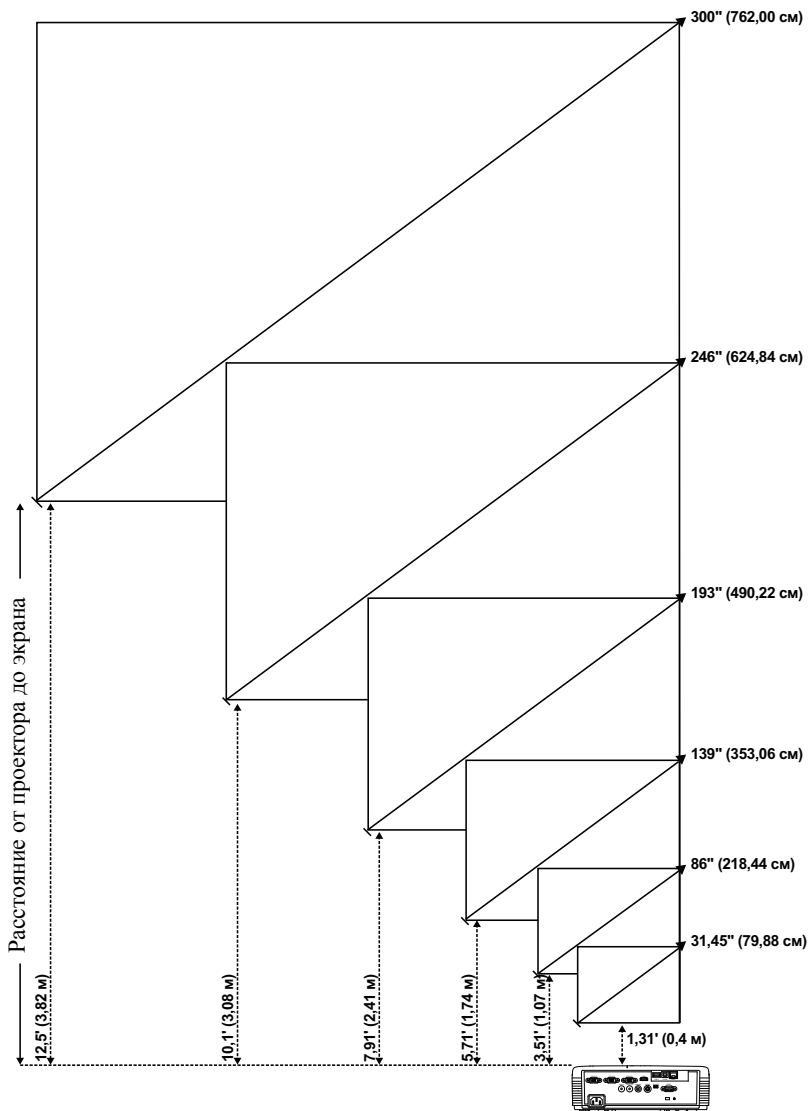

S320/S320wi

Желательное расстояние (м) <O>	Размер экрана		Верх
	(Мин. масштабирование)		
	Диагональ (дюймов) 	В (см.) x Ш (см.)	От низа до верха изображения (см) <C>
0,4	31,45	65 x 49	56
1,07	86	174 x 130	150
1,74	139	283 x 212	244
2,41	193	392 x 294	338
3,08	246	501 x 376	432
3,82	300	610 x 457	526



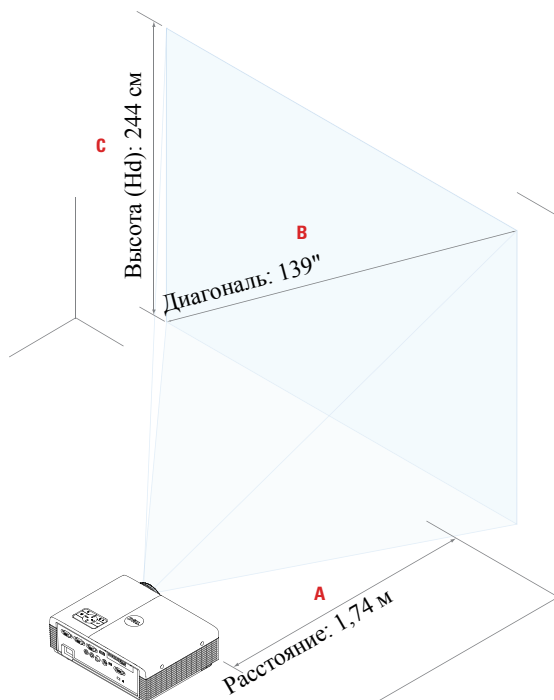

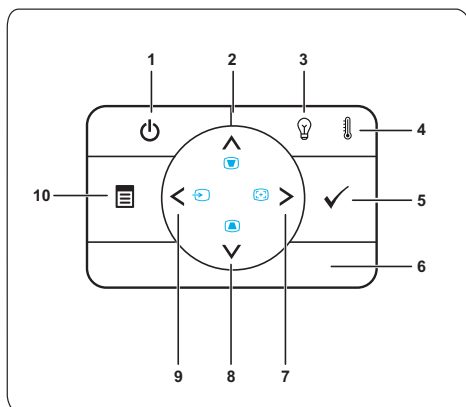

* Таблица содержит данные только для справки.
* Коэффициент смещения: 115±5%



Использование панели управления









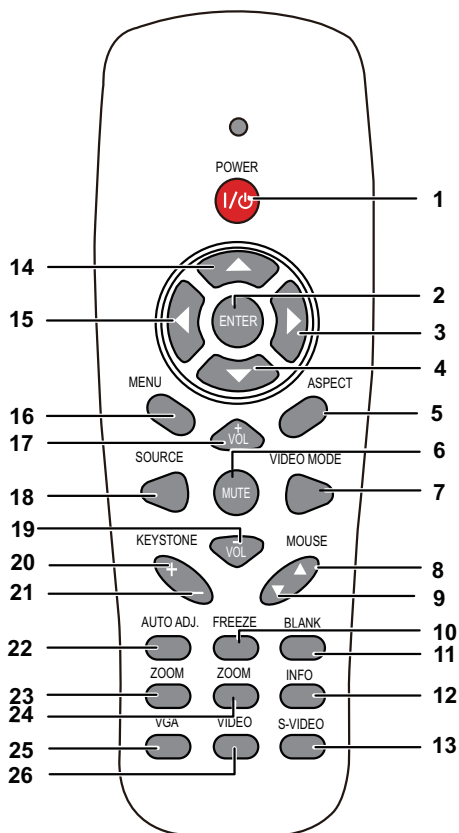



1 Питание	Включение и выключение проектора. Дополнительную информацию см. в разделах «Включение проектора» на стр. 30 и «Выключение проектора» на стр. 30.
2 Вверх  / Настройка трапецеидального искажения	Нажимайте для выбора пунктов экранного меню. Нажимайте для устранения искажения изображения, вызванного наклоном проектора (+37/-40 градусов).
3 Индикатор ЛАМПА	Если желтый индикатор ЛАМПЫ горит или мигает, возможно, произошла одна из следующих проблем. <ul style="list-style-type: none">• Срок службы лампы заканчивается• Модуль лампы установлен ненадлежащим образом• Неисправность модули лампы• Неисправность цветового круга Дополнительную информацию см. в разделах «Поиск и устранение неполадок проектора» на стр. 126 и «Сигналы индикации» на стр. 132.



4	Индикатор Температура	<p>Если желтый индикатор ТЕМПЕРАТУРЫ горит или мигает, возможно, возникла одна из следующих проблем.</p> <ul style="list-style-type: none"> • Внутренняя температуры проектора слишком высока • Неисправность цветового круга <p>Дополнительную информацию см. в разделах «Поиск и устранение неполадок проектора» на стр. 126 и «Сигналы индикации» на стр. 132.</p>
5	Ввод 	Нажмите для подтверждения выбора пункта.
6	ИК-приемник	Направьте пульт дистанционного управления на ИК-приемник и нажмите кнопку.
7	Вправо  / Управление звуком	<p>Нажимайте для выбора пунктов экранного меню.</p> <p>Нажмите для синхронизации проектора и источника входного сигнала.</p>
 ПРИМЕЧАНИЕ. Управление звуком не выполняется при отображении экранного меню.		
8	Вниз  / Настройка трапецидального искажения	<p>Нажимайте для выбора пунктов экранного меню.</p> <p>Нажимайте для устранения искажения изображения, вызванного наклоном проектора (+37/-40 градусов).</p>
9	Влево  / Источник	<p>Нажимайте для выбора пунктов экранного меню.</p> <p>При одновременном подключении к проектору нескольких источников сигнала используйте эту кнопку для переключения источников сигнала: аналогового RGB, композитного, компонентного (YPbPr через VGA), HDMI и S-Video.</p>
10	Меню 	Нажмите для вызова экранного меню. Для перемещения по экранному меню используйте клавиши со стрелками и кнопку Меню .

Использование дистанционного управления



<p>1 Питание </p>	<p>Включение и выключение проектора. Дополнительную информацию см. в разделах «Включение проектора» на стр. 30 и «Выключение проектора» на стр. 30.</p>
<p>2 Enter </p>	<p>Нажмите для подтверждения выбора.</p>
<p>3 Вправо </p>	<p>Нажимайте для выбора пунктов экранного меню.</p>

4	Вниз 	Нажимайте для выбора пунктов экранного меню.
5	Соотношение сторон	Нажмите для смены соотношения сторон отображенного изображения.
6	Mute 	Нажимайте для отключения и включения звука динамика проектора.
7	Video mode	<p>Проектор поддерживает предустановленные конфигурации, оптимизированные для отображения данных (слайды презентации) и видео (фильмы, игра и др.)</p> <p>Нажимайте кнопку Video mode для переключения между режимом Презентация, режимом Яркий, режимом Кино, sRGB, или Режимом пользователя.</p> <p>Для отображения текущего режима отображения однократно нажмите кнопку «Video mode». Для переключения режимов отображения снова нажмите кнопку «Video mode».</p>
8	Мышь Вверх 	<p>Нажмите для перехода к предыдущей странице.</p> <p> ПРИМЕЧАНИЕ. Кабель мини-USB следует подключать для использования функции «Предыдущая страница».</p>
9	Мышь Вниз 	<p>Нажмите для перехода к следующей странице.</p> <p> ПРИМЕЧАНИЕ. Кабель мини-USB следует подключать для использования функции «Следующая страница».</p>
10	Freeze	Нажмите для приостановки экранного изображения, снова нажмите «Freeze» для запуска воспроизведения.
11	Пустой экран	Нажмите для скрытия и отображения изображения.
12	Информация	Нажмите для отображения информации об исходном разрешении проектора.
13	S-Video	Нажмите для выбора в качестве входного сигнала S-Video.
14	Вверх 	Нажимайте для выбора пунктов экранного меню.
15	Влево 	Нажимайте для выбора пунктов экранного меню.

16	Меню		Нажмите для вызова экранного меню.
17	Громкость Вверх		Нажмите для увеличения громкости.
18	Источник		Нажмите для переключения между источниками сигналов: аналогового RGB, композитного, компонентного (YPbPr через VGA), HDMI и S-Video.
19	Громкость Вниз		Нажмите для уменьшения громкости.
20	Корректировка Трапецидальное искажение +		Нажимайте для устранения искажения изображения, вызванного наклоном проектора (+37/-40 градусов).
21	Корректировка Трапецидальное искажение -		Нажимайте для устранения искажения изображения, вызванного наклоном проектора (+37/-40 градусов).
22	Управление звуком		Нажмите для синхронизации проектора и источника входного сигнала. Автонастройка не выполняется при отображении экранного меню.
23	Увеличение +		Нажмите для увеличения изображения.
24	Увеличение -		Нажмите для уменьшения изображения.
25	VGA		Нажмите для выбора в качестве входного сигнала VGA.
26	Video		Нажмите для выбора композитного входного сигнала.

Использование интерактивного пера

Вид сверху

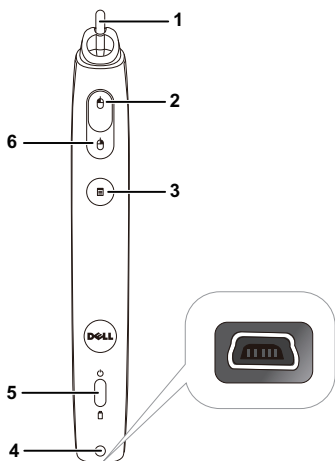

Вид снизу

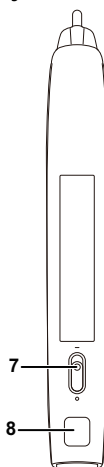

- 1 Сменный наконечник Нажмите наконечник для рисования или письма. Когда наконечник задействован, он работает как щелчок левой кнопкой мыши при рисовании или письме.



ПРИМЕЧАНИЕ.

- Если наконечник задействован, перо переключается в режим рисования, а кнопка функции временно выключается.
- По истечении срока службы наконечника смените головку наконечника, как показано ниже.



Открыть

Закреть



2	Влево	Данная кнопка действует как щелчок левой кнопкой мыши.
3	Функция	Доступные функции приведены в экранном меню «Функция настройки» (см. раздел стр. 70).  ПРИМЕЧАНИЕ. Двойной щелчок кнопки функции действует как команда отмены последней операции (если такая команда поддерживается используемым ПО).
4	Мини-разъем USB для зарядки	Позволяет использовать кабель с разъемом мини-USB для зарядки аккумуляторной батареи. См. раздел «Зарядка батареи интерактивного пера» на стр. 44.
5	Светодиодные индикаторы	Используются два индикатора: Зеленый и желтый (см. «Значения индикаторов интерактивного пера» на стр. 133).
6	Вправо	Данная кнопка действует как щелчок правой кнопкой мыши.
7	Выключатель питания	Включение и выключение интерактивного пера.
8	Гнездо для обновления встроенного ПО	Для обновления встроенного ПО интерактивного пера и РЧ-блока.

Экранное предупреждение - «Батарея разряжена»

- Если напряжение батареи ниже 2 В, отображается предупреждающее сообщение «Батарея разряжена». Тем не менее, перо можно использовать еще в течение 1-2 часов.
- Перо отключается при напряжении батареи ниже 1,8 В.

Сочетания кнопок

- **Влево + Функция:** На экране отображается меню Информация о пере.
- **Функция удержания:** При удерживании кнопки функции в течение 2 секунд на экране отображается значение функции. Используйте кнопки Влево/Вправо для перемещения вверх/вниз, а кнопку функции для ввода/применения.
- Если в меню «Функция настройки» выбран «Переключатель», нажмите кнопку функции для выбора режима «Нормальный/Рисование/Постоянный».



ПРИМЕЧАНИЕ. Интерактивным пером не поддерживает функция мыши в ОС Windows «Обменять назначение кнопок».

Использование ремешка на запястье

В целях предосторожности пользуйтесь ремешком на запястье, чтобы не выронить интерактивное перо и не повредить его, окружающие предметы и не нанести травму другим лицам.

1 Пропустите шнурок ремешка через соединительное отверстие.

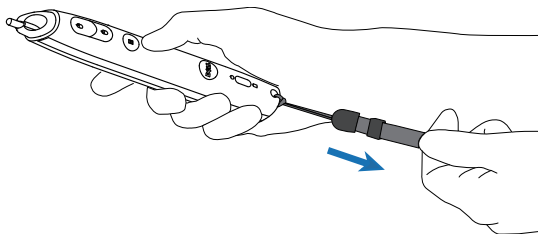

2 Наденьте ремешок на запястье.

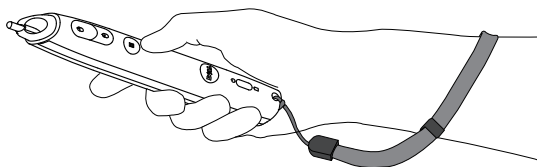

Установка батарей в пульт дистанционного управления

 **ПРИМЕЧАНИЕ.** Если пульт дистанционного управления не используется, выньте из него батареи.

1 Нажмите защелку, чтобы открыть крышку отсека для батарей.

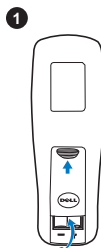

2 Проверьте полярность батарей (+/-).

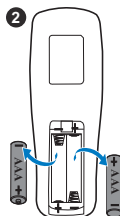

3 Вставьте батареи, совместив их полярность в соответствии с отметками в отсеке для батарей.

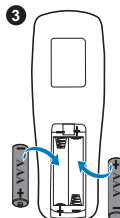

 **ПРИМЕЧАНИЕ.** Не используйте старые батареи вместе с новыми, а также не используйте вместе батареи производства разных компаний.

4 Задвиньте крышку отсека для батарей обратно.



Зарядка батареи интерактивного пера

Мигание желтого индикатора батареи интерактивного пера указывает на разряд встроенной батареи (если батарея разряжена полностью, интерактивное перо не включается при нажатии на наконечник пера, кнопки влево, вправо или функции).

Для зарядки аккумуляторной батареи соедините кабелем с разъемом мини-USB интерактивное перо с ПК или портативным компьютером (при подключении к ПК или портативному компьютеру они должны быть включены). Индикатор батареи продолжает гореть в процессе зарядки и гаснет при полном заряде батареи.

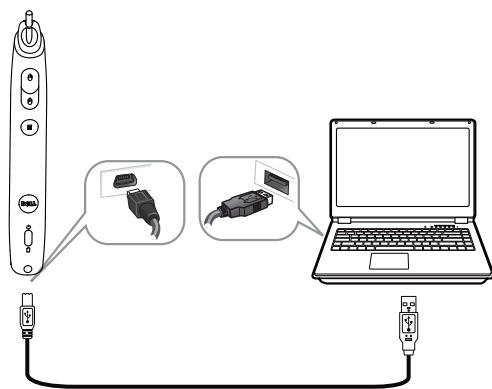

По окончании зарядки кабель USB можно отключить (или кабель можно не отключать и использовать интерактивное перо в процессе зарядки).

ПРИМЕЧАНИЕ. При первом использовании для полной зарядки батареи может потребоваться не менее 4-5 часов. Полностью заряженная батарея обеспечивает непрерывную работу в течение 25 часов или до 4-х недель в режиме ожидания.

ВНИМАНИЕ! Батарея литиевых аккумуляторов подлежит только перезарядке и не должна заменяться или обслуживаться пользователем. Если батарея интерактивного пера не заряжается, свяжитесь с компанией Dell (См. «Контактная информация Dell» на стр. 144).

ВНИМАНИЕ! Для зарядки интерактивного пера всегда пользуйтесь входящим в комплект кабелем с разъемом мини-USB и компьютером (или используйте зарядное устройство). Зарядное устройство не входит в комплект поставки проектора. Приобрести его можно на веб-сайте компании Dell по адресу www.dell.com.

Зарядное устройство (дополнительно)

Вид спереди

Вид сзади

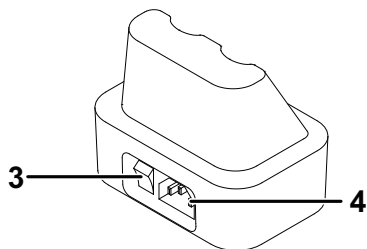
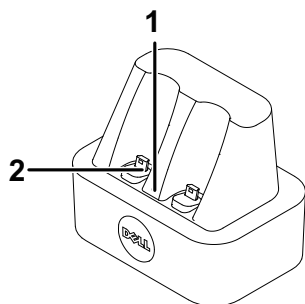

1	Индикатор питания
2	Разъем мини-USB
3	Выключатель питания
4	Разъем кабеля питания



ПРИМЕЧАНИЕ. Зарядное устройство не входит в комплект поставки проектора S320 или S320wi. Приобрести кабель зарядное устройство можно на веб-сайте компании Dell по адресу www.dell.com.

Светодиодный индикатор на зарядной док-станции

Зеленый светодиодный индикатор горит постоянно	При включении зарядного устройства начинает постоянно гореть зеленый светодиодный индикатор.
Зеленый светодиодный индикатор выключен	При отключении зарядного устройства зеленый светодиодный индикатор выключается.

Светодиодный индикатор на интерактивной указке

Желтый светодиодный индикатор горит постоянно	В процессе зарядки постоянно горит желтый светодиодный индикатор.
Желтый светодиодный индикатор выключен	После полной зарядки батареи светодиодный индикатор выключается, что означает завершение зарядки.
Желтый светодиодный индикатор мигает	МИГАНИЕ желтого светодиодного индикатора (с периодом 1 сек: 0,4 сек включен, 0,6 сек выключен) означает, что зарядки не происходит. произошла ошибка или батарея неисправна.

Технические характеристики зарядной док-станции (источник питания)

Модель:	Зарядная станция интерактивной указки проектора
Питание:	Вход 100–240 В пост. тока, 50–60 Гц, 0,2 А Выход 5 В пост. тока/1 А
Максимальная температура:	40 °С

Зарядка батареи интерактивного пера с использованием зарядного устройства

Мигание желтого индикатора батареи интерактивного пера указывает на разряд батареи (если батарея разряжена полностью, интерактивное перо не включается при нажатии на наконечник пера, кнопки влево, вправо или функции).

Для зарядки аккумуляторной батареи выполните следующие операции:

- 1 Подключите кабель питания к сетевой розетке.

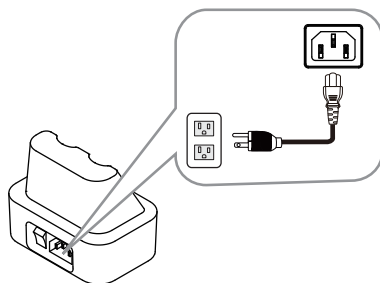

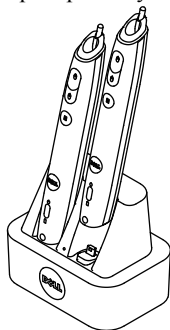

- 2 Подключите интерактивное перо к разъему мини-USB зарядного устройства.

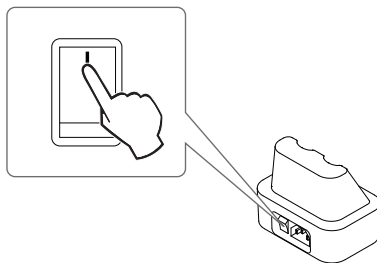

- 3 Включите питание зарядного устройства.



 **ПРИМЕЧАНИЕ.** В процессе зарядки желтый индикатор батареи интерактивного пера горит до полной зарядки батареи.

 **ПРИМЕЧАНИЕ.** При первом использовании для полной зарядки батареи может потребоваться не менее 4-5 часов. Полностью заряженная батарея обеспечивает непрерывную работу до 25 часов или до 4-х недель в режиме ожидания.

 **ВНИМАНИЕ!** Если зарядное устройство не работает надлежащим образом, обратитесь в компанию DELL.

Зона действия пульта дистанционного управления

Рабочий диапазон	
Угла	$\pm 20^\circ$
Расстояние	7 м/22,97 фута

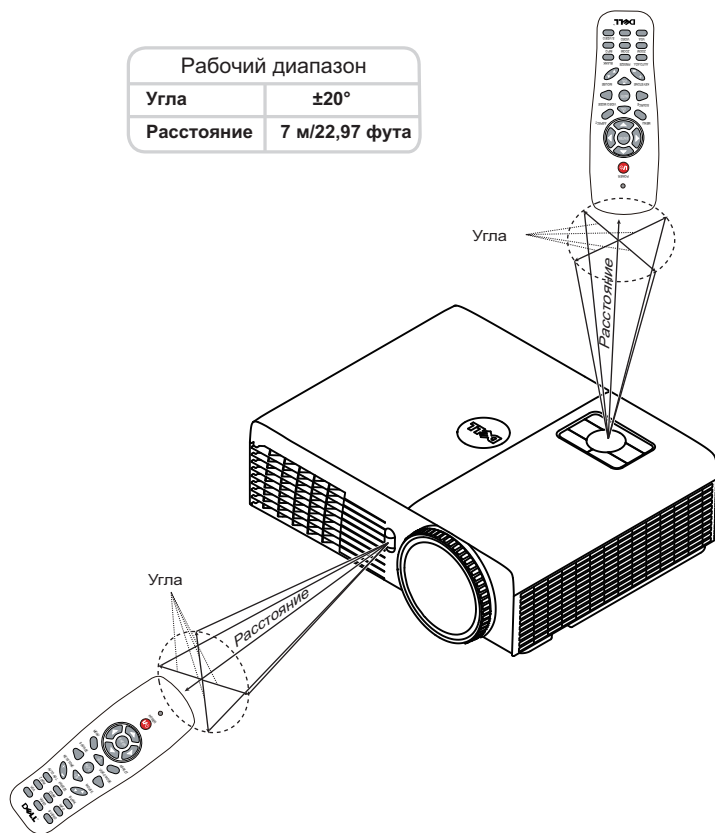

ПРИМЕЧАНИЕ. Фактический рабочий диапазон может немного отличаться от указанного на схеме. При слабом заряде батарей пульт дистанционного управления может работать ненадлежащим образом.



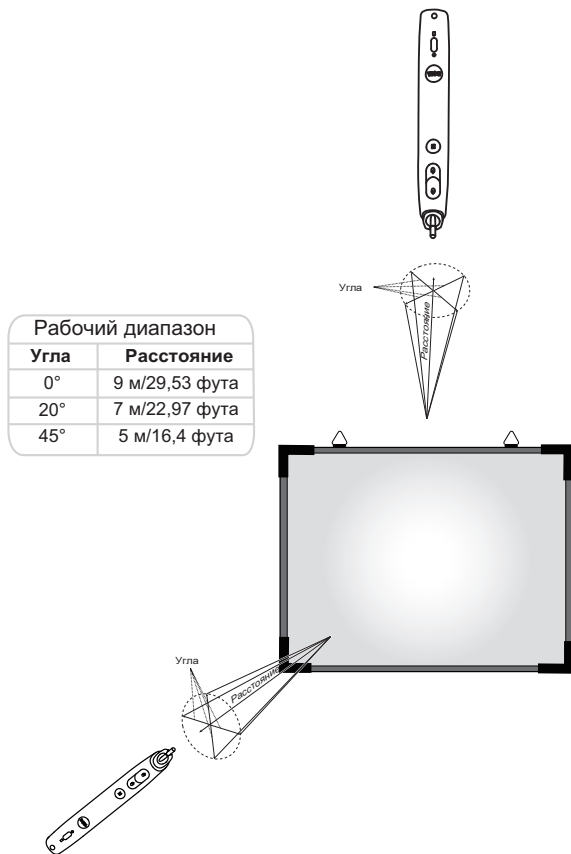





Зона действия интерактивного пера



ПРИМЕЧАНИЕ.

- Проектор со световым потоком 2000 лм, размер изображения 254 см, режим «Яркость».
- Возможна поддержка нескольких перьев (до 10), подключенных к одному проектору, однако, перья при этом нельзя использовать одновременно.
- Фактический рабочий диапазон может немного отличаться от указанного на схеме.
- Снижение светового потока проектора влияет на зону действия пера.

Использование экранных меню

- Проектор поддерживает экранное меню на нескольких языках, меню может отображаться при наличии источника входного сигнала и при его отсутствии.
- Нажмите кнопку меню на панели управления или пульте ДУ для выхода в Главное меню.
- Для перехода по вкладкам главного меню используйте кнопки  или  на панели управления проектора или пульте дистанционного управления.
- Для выбора подменю используйте кнопки  или  на панели управления проектора или на пульте ДУ.
- Для выбора параметра используйте кнопки  или  на панели управления проектора или пульте дистанционного управления. Выбранный параметр выделяется темно-синим цветом.
- Для настройки параметра нажимайте  или  на панели управления или пульте дистанционного управления.
- Для возврата в главное меню нажмите кнопку  на панели управления или пульте ДУ.
- Для выхода из экранного меню нажмите кнопку **Меню** на панели управления или пульте ДУ.

 **ПРИМЕЧАНИЕ.** Структура экранного меню одинакова для моделей S320 и S320wi.

ВЫБОР ВХОДА

Меню «Источник сигнала» позволяет выбрать источник входного сигнала проектора.



VGA-A—Для определения сигнала VGA-A нажмите кнопку .

VGA-B—Для определения сигнала VGA-B нажмите кнопку .

КОМПОЗ. ВИДЕО—Для определения полного видеосигнала нажмите кнопку .

S-VIDEO—Для определения сигнала S-Video нажмите кнопку .

HDMI—Для определения сигнала HDMI нажмите кнопку .

Сеть WiFi/USB—Нажмите кнопку  для отображения меню «ИСТОЧНИК СИГНАЛА» - «Беспроводная связь/USB».



ПРИМЕЧАНИЕ. Функция «БЕСПРОВОДНАЯ СВЯЗЬ/USB» может использовать после включения режима «Беспроводная/Проводная ЛВС».

ВЫБОР ВХОДА – БЕСПРОВОДНАЯ СВЯЗЬ/USB

Меню источников входного сигнала Сеть WiFi/USB позволяет включить режим Беспр. экран, Отображение через USB и Просмотр через USB.



БЕСПР. ЭКРАН—Нажмите  для доступа к экрану указаний по беспроводным средствам. См. раздел «Экран указаний по беспроводным средствам» на стр. 76.

ОТОБРАЖЕНИЕ ЧЕРЕЗ USB—Позволяет с помощью кабеля USB отображать экран ПК/портативного компьютера через USB-кабель на проекторе.

ПРОСМОТР ЧЕРЕЗ USB—Позволяет отображать фотографии и файлы презентаций с флэш-накопителя USB. См. «Установка приложения Presentation to Go (PtG)» на стр. 83.

АВТОН.

Функция автонастройки позволяет в режиме ПК регулировать горизонтальное положение, вертикальное положение, подстройку и частоту.

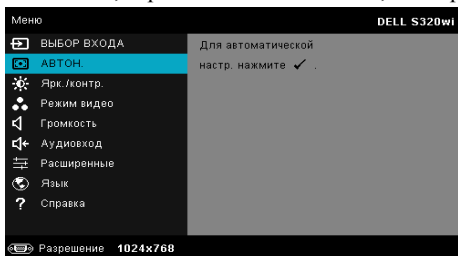

ЯРК./КОНТР.

Меню Яркость/Контрастность позволяет отрегулировать яркость и контрастность проектора.

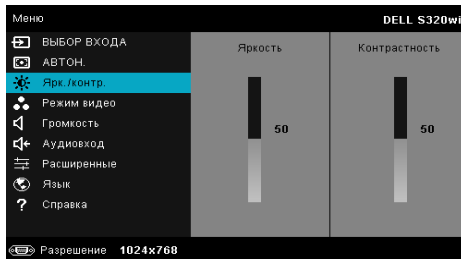

ЯРКОСТЬ—Кнопками и отрегулируйте яркость изображения.

КОНТРАСТНОСТЬ—Кнопками и отрегулируйте контрастность.



ПРИМЕЧАНИЕ. После настройки параметров **Яркость** и **Контрастность** проектор автоматически переходит в Режим пользователя.

РЕЖИМ ВИДЕО

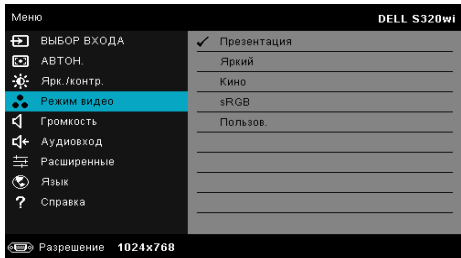

Меню «Режим видео» позволяет оптимизировать отображение изображения: **Презентация**, **Яркий**, **Кино**, **sRGB** (обеспечивает более точную цветопередачу), и **Пользов.** (установка пользовательских настроек).

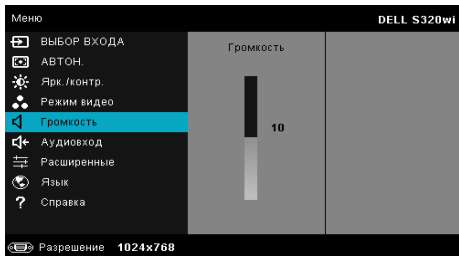

ГРОМКОСТЬ

Меню Громкость позволяет отрегулировать уровень громкости проектора.



ГРОМКОСТЬ—Уровень громкости увеличивайте кнопкой , уменьшайте кнопкой .

АУДИОВХОД

Меню «Аудиовход» позволяет выбирать источник входного аудиосигнала.

Варианты: **Аналог.вход**, **HDMI** и **Сеть WiFi/LAN**.

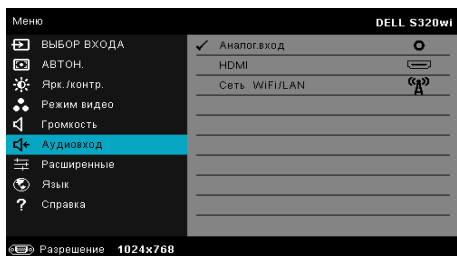

ПРИМЕЧАНИЕ. Не подключайте сигнал с линейного входа в микрофонный разъем. Иначе из динамиков будут доноситься шумы из-за ограничения и искажения звукового сигнала.

РАСШИРЕННЫЕ

Меню Расширенные позволяет изменять параметры **Изображения, Экрана, Проектора, ЛВС, WiFi, Меню, Питания, Интерактивного** и **Данные**.

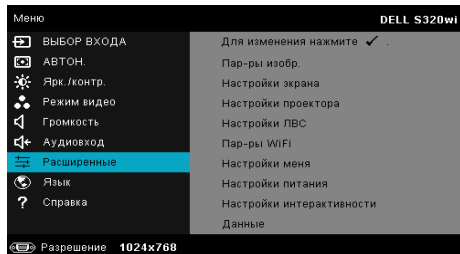

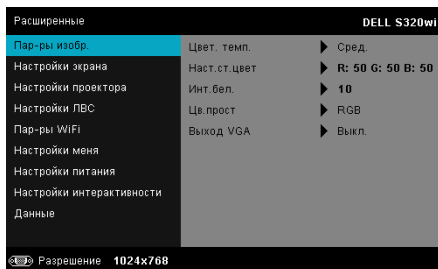

ПАР-РЫ ИЗОБР. (В РЕЖИМЕ ПК)—Выберите и нажмите  для включения настроек изображения. В меню изображения доступны следующие параметры:



ЦВЕТ. ТЕМП—Настройка цветовой температуры. При более высокой цветовой температуре изображение на экране выглядит холоднее, а при более низкой - теплее. При изменении значений параметров в меню **Настройка цвета** активируется режим «Пользов.» Значения параметров сохраняются в режиме «Пользов.».

НАСТ.СТ.ЦВЕТ—Ручная настройка красного, зеленого и синего цветов.

ИНТ.БЕЛ.—Нажмите кнопку  и кнопками  и  установите интенсивность белого цвета.

ЦВ.ПРОСТ—Позволяет выбрать параметры цветового пространства. Варианты: RGB, YCbCr и YPbPr.

ВЫХОД VGA—Выберите для включения или отключения режима ожидания на выходе VGA проектора. По умолчанию выключено.



ПРИМЕЧАНИЕ. После настройки параметров **Цвет. темп.**, **Наст.ст.цвет** и **Инт.бел.** проектор автоматически переходит в **Режим пользователя**.

ПАР-РЫ ИЗОБР. (В РЕЖИМЕ ВИДЕО)—Выберите и нажмите  для включения настроек изображения.

В меню изображения доступны следующие параметры:

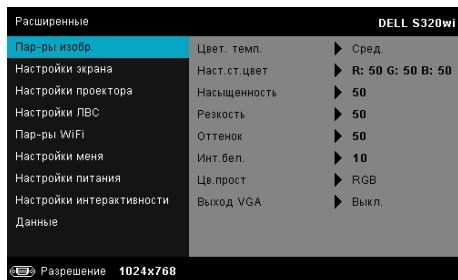

ЦВЕТ. ТЕМП—Настройка цветовой температуры. При более высокой цветовой температуре изображение на экране выглядит холоднее, а при более низкой - теплее. При изменении значений параметров в меню **Настройка цвета** активируется режим «Пользов.» Значения параметров сохраняются в режиме «Пользов.».

НАСТ.СТ.ЦВЕТ—Ручная настройка красного, зеленого и синего цветов.

НАСЫЩЕННОСТЬ—Настройка видеоизображения от черно-белого до полностью насыщенного цветного. Для увеличения насыщенности цветов изображения используйте кнопку (▲), для уменьшения насыщенности цветов используйте кнопку (▼).

РЕЗКОСТЬ—Для увеличения резкости используйте кнопку (▲), для уменьшения резкости используйте кнопку (▼).

ОТТЕНОК—Используйте кнопку (▲) для увеличения уровня зеленого цвета в изображении и кнопку (▼) для уменьшения уровня зеленого цвета (доступно только для NTSC).

ИНТ.БЕЛ.—Нажмите кнопку (✓) и кнопками (▲) и (▼) установите интенсивность белого цвета.

ЦВ.ПРОСТ—Позволяет выбрать параметры цветового пространства. Варианты: RGB, YCbCr и YPbPr.

ВЫХОД VGA—Выберите Вкл. или Выкл. для включения и выключения функции выхода VGA в режиме ожидания проектора. По умолчанию задано Выкл..



ПРИМЕЧАНИЕ.

- 1 После настройки параметров **Цвет. темп.**, **Наст.ст.цвет.**, **Насыщенность**, **Резкость**, **Оттенок** и **Инт.бел.** проектор автоматически переходит в Режим пользователя.
- 2 **Насыщенность**, **Резкость** и **Оттенок** доступны только для композитного источника входного сигнала и S-Video.

ПАР-РЫ ИЗОБР. (НЕТ ИСТОЧНИКА ВХОДНОГО СИГНАЛА)—Выберите и нажмите (✓) для включения настроек изображения.

В меню изображения доступны следующие параметры:

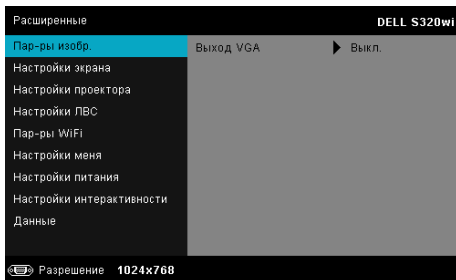

ВЫХОД VGA—Выберите Вкл. или Выкл. для включения и выключения функции выхода VGA в режиме ожидания проектора. По умолчанию задано Выкл..

НАСТРОЙКИ ЭКРАНА (В РЕЖИМЕ ПК)—Выберите и нажмите кнопку  для входа в меню «Настройки экрана». В меню настроек экрана доступны следующие параметры:

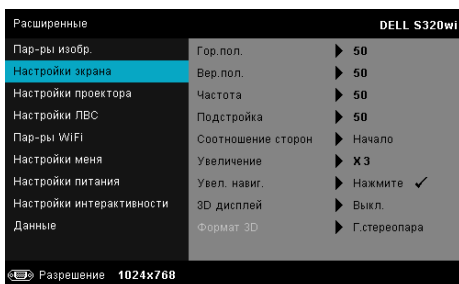

ГОР.ПОЛ.—Используйте кнопку  для перемещения изображения вправо, а кнопку  для перемещения изображения влево.

ВЕР.ПОЛ.—Используйте кнопку  для перемещения изображения вверх, а кнопку  для перемещения изображения вниз.

ЧАСТОТА—Изменение тактовой частоты дисплея для соответствия частоте графической карты компьютера. При отображении вертикальной мерцающей волны измените параметр Частота для уменьшения полос. Это грубая настройка.



ПОДСТРОЙКА—Синхронизация фазы отображаемого сигнала с графической картой. Если изображение отображается нестабильно или мерцает, воспользуйтесь функцией Подстройка. Это точная настройка.

СООТНОШЕНИЕ СТОРОН—Выбор соотношения сторон для регулировки изображения. Варианты: Начало, 16:9 и 4:3.



•Начало — выберите Начало для установки соотношения сторон проецируемого изображения в соответствии с входным сигналом.

•16:9 — масштабирование исходного изображения по ширине проекционного экрана в формате 16:9.

•4:3 — масштабирование исходного изображения до размеров экрана и проецирования в формате 4:3.

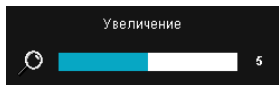



УВЕЛИЧЕНИЕ—Кнопками  и  установите масштаб просмотра изображения.

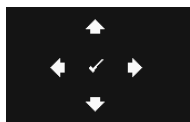

Установите масштаб изображения кнопками  или  и для просмотра нажмите кнопку  только на пульте ДУ.



Увел. НАВИГ.—Нажмите кнопку  для включения меню **Увел. навиг.**

Для перемещения по проекционному экрану используйте кнопки    .

3D ДИСПЛЕЙ—Выберите Вкл. для включения режима отображения 3D (по умолчанию выключено - Выкл.).



ПРИМЕЧАНИЕ.

1. Для отображения в режиме 3D потребуются некоторые дополнительные компоненты, включая:
 - a ПК или портативный компьютер с графической картой со счетверенным буфером и частотой обновления 120 Гц.
 - b «Активные» 3D-очки с технологией DLP Link™.
 - c Материал в формате 3D. См «Примечание 4».
 - d 3D-Player (например, приложение Stereoscopic Player...)
2. Используйте режим 3D, если выполняется одно из следующих условий:
 - a ПК или портативный компьютер с графической картой, способной выводить сигнал с частотой обновления 120 Гц по кабелю VGA или HDMI.
 - b вводится пакет материалов в формате 3D через Video и S-Video.
3. «Режим 3D дисплей» доступен в пункте «Настройки экрана меню Доп. парам.» только при обнаружении проектором какого-либо из вышеуказанных входных сигналов.
4. Режим 3D поддерживается в следующих форматах:
 - a VGA/HDMI 1280 x 720, 1024 x 768 и 800 x 600 при частоте обновления 120 Гц
 - b Композитный/S-Video, 60 Гц
 - c Компонентный 480i и 576i
5. Рекомендуемый сигнал VGA для портативного компьютера - режим одноканального вывода (двухканальный режим не рекомендуется).

ФОРМАТ 3D—Позволяет выбирать формат 3D. Варианты: Бок о бок, Бок о бок полный, Кадры последовательно, Поля последовательно, Верх/низ и Верх/низ полный.

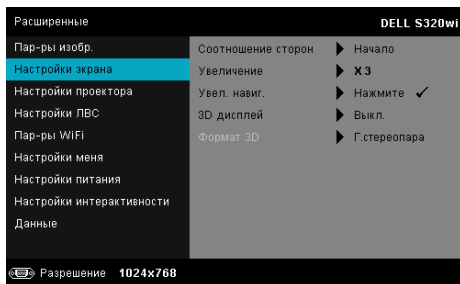

ОБР 3D-СИНХР—Если при ношении очков DLP 3D изображение прерывается или накладывается, возможно, потребуется выполнить инверсию для наилучшего соответствия правого и левого краев изображения для обеспечения наилучшего качества изображения. (для очков DLP 3D)

НАСТРОЙКИ ЭКРАНА (В РЕЖИМЕ ВИДЕО)—Выберите и нажмите кнопку  для входа в меню «Настройки экрана». В меню настроек экрана доступны следующие параметры:





СОТНОШЕНИЕ СТОРОН—Выбор соотношения сторон для регулировки изображения. Варианты: Начало, 16:9 и 4:3.

- Начало — выберите Начало для установки соотношения сторон проецируемого изображения в соответствии с входным сигналом.
- 16:9 — масштабирование исходного изображения по ширине проекционного экрана в формате 16:9.
- 4:3 — масштабирование исходного изображения до размеров экрана и проецирования в формате 4:3.

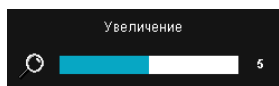



УВЕЛИЧЕНИЕ—Кнопками  и  установите масштаб просмотра изображения.



Установите масштаб изображения кнопками  или  и для просмотра нажмите кнопку  только на пульте ДУ.



УВЕЛ. НАВИГ.—Нажмите кнопку  для включения меню **Увел. навиг.**

Для перемещения по проекционному экрану используйте кнопки , , , .

3D ДИСПЛЕЙ—Выберите Вкл. для включения режима отображения 3D (по умолчанию выключено - Выкл.).



ПРИМЕЧАНИЕ.

1. Для отображения в режиме 3D потребуются некоторые дополнительные компоненты, включая:

- a ПК или портативный компьютер с графической картой со счетверенным буфером и частотой обновления 120 Гц.
 - b «Активные» 3D-очки с технологией DLP Link™.
 - c Материал в формате 3D. См «Примечание 4».
 - d 3D-Player (например, приложение Stereoscopic Player...)
2. Используйте режим 3D, если выполняется одно из следующих условий:
 - a ПК или портативный компьютер с графической картой, способной выводить сигнал с частотой обновления 120 Гц по кабелю VGA или HDMI.
 - b вводится пакет материалов в формате 3D через Video и S-Video.
 3. «Режим 3D дисплей» доступен в пункте «Настройки экрана меню Доп. парам.» только при обнаружении проектором какого-либо из вышеуказанных входных сигналов.
 4. Режим 3D поддерживается в следующих форматах:
 - a VGA/HDMI 1280 x 720, 1024 x 768 и 800 x 600 при частоте обновления 120 Гц
 - b Композитный/S-Video, 60 Гц
 - c Компонентный 480i и 576i
 5. Рекомендуемый сигнал VGA для портативного компьютера - режим одноканального вывода (двухканальный режим не рекомендуется).

ФОРМАТ 3D—Позволяет выбирать формат 3D. Варианты: Бок о бок, Бок о бок полный, Кадры последовательно, Поля последовательно, Верх/низ и Верх/низ полный.

ОБР 3D-СИНХР—Если при ношении очков DLP 3D изображение прерывается или накладывается, возможно, потребуется выполнить инверсию для наилучшего соответствия правого и левого краев изображения для обеспечения наилучшего качества изображения. (для очков DLP 3D)

НАСТРОЙКИ ПРОЕКТОРА—Выберите и нажмите кнопку  для включения настроек проектора. В меню настройки проектора доступны следующие параметры:

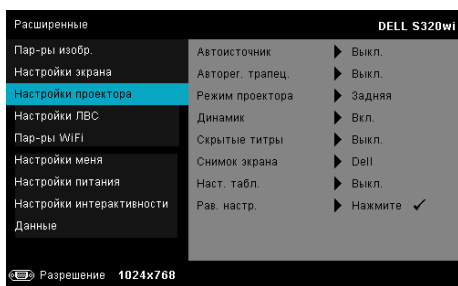

АВТОИСТОЧНИК—Выберите **Выкл.** (по умолчанию) для блокирования текущего входного сигнала. Если нажать кнопку выбора источника входного сигнала в режиме **Автоисточник** со значением **Выкл.**, источник входного сигнала можно выбрать вручную. Выберите **Вкл.** для автоматического определения доступных источников входного сигнала. Если нажать кнопку **Источник** при включенном проекторе, автоматически ищется следующий доступный источник входного сигнала.

АВТОРЕГ. ТРАПЕЦ.—Выберите **Вкл.** для автоматического устранения искажения изображения, вызванного наклоном проектора.

РЕЖИМ ПРОЕКТОРА—Выбор режима проектора в зависимости от типа его крепления.

- Задняя проекция-рабочий стол — проектор зеркально поворачивает изображение, чтобы его можно было проецировать на просветный экран с обратной стороны экрана.

- Задняя проекция-Настенное крепление — проектор поворачивает и переворачивает изображение «вверх ногами». Изображение проецируется из-за полупрозрачного экрана при креплении проектора на стене.

- Передняя проекция-рабочий стол — режим по умолчанию.

- Передняя проекция-Настенное крепление — проектор переворачивает изображение для проецирования при установке на стене.

ДИНАМИК—Выберите **Вкл.** для включения динамика. Выберите **Выкл.** для выключения динамика.

СКРЫТЫЕ ТИТРЫ—Выберите **Вкл.** для включения скрытых титров и включения меню скрытых титров. Выберите соответствующие параметры скрытых титров: CC1, CC2, CC3, и CC4.

ПРИМЕЧАНИЕ.



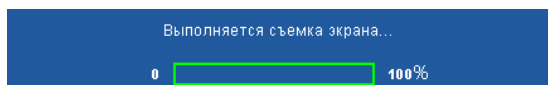

1. Параметр скрытых титров доступен только для NTSC.
2. Скрытые титры можно включить только при вводе S-Video или композитного видеосигнала.

СНИМОК ЭКРАНА—По умолчанию в качестве фона экрана отображается логотип компании Dell. Для снимка изображения на экране выберите режим **Снимок экрана**. На экране отобразится следующее сообщение.



 **ПРИМЕЧАНИЕ.** Для сохранения изображения полностью, источник входного сигнала, подключенный к проектору, должен иметь разрешение 1024 x 768.

НАСТ. ТАБЛ.—Настроечная таблица используется для проверки фокусировки и разрешения.

Можно включить или отключить режим **Наст. табл.**, выбрав **Выкл.**, 1, или 2. Можно также отобразить настроечную таблицу 1, одновременно нажав и удерживая кнопки  и  на панели управления в течение 2 секунд. Можно также отобразить настроечную таблицу 2, одновременно нажав и удерживая кнопки  и  на панели управления в течение 2 секунд.

Наст. табл. 1:

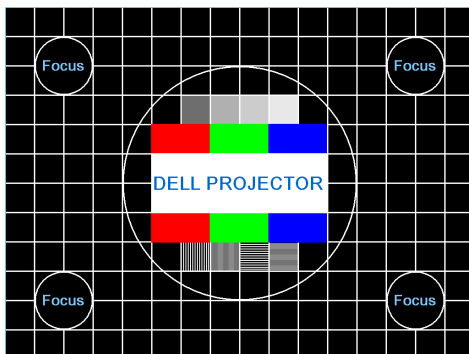

Наст. табл. 2:

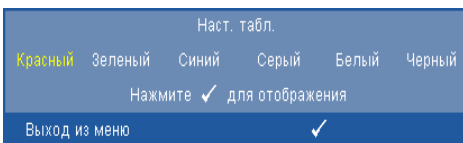

РАВ. НАСТР.—Выберите и нажмите кнопку  для восстановления заводских настроек по умолчанию. Отобразится следующее предупреждающее сообщение:

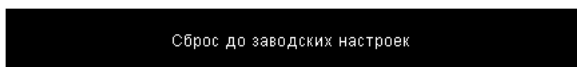



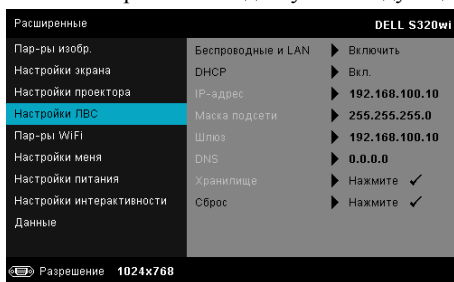

Будут сброшены настройки компьютерных источников сигнала и

источников видеосигнала.

НАСТРОЙКИ ЛВС—Выберите и нажмите кнопку  для включения настроек ЛВС. В меню настройки ЛВС доступны следующие параметры:



БЕСПРОВОДНЫЕ И LAN—Выберите **Включить** для включения режима беспроводной связи или ЛВС.

DHCP—Если в сети установлен сервер DHCP, к которому подсоединен проектор, IP-адрес будет назначен автоматически при выборе для параметра «DHCP» значения «Вкл.». Если для параметра «DHCP» установлено значение «Выкл.», вручную укажите IP-адрес, маску подсети и шлюз. Для ввода цифр при указании IP-адреса, маски подсети и шлюза воспользуйтесь кнопками  и . Нажмите «Ввод» для подтверждения каждого значения и с помощью кнопок  и  настройте следующий элемент.

IP-АДРЕС—Автоматическое или ручное назначение IP-адреса проектору, подключенному к сети.







МАСКА ПОДСЕТИ—Настройка параметра сетевого подключения Маска подсети.



ШЛЮЗ—При настройке этого параметра вручную обратитесь к администратору своей сети/системы, чтобы указать адрес используемого шлюза.

DNS—При настройке этого параметра вручную обратитесь к администратору своей сети/системы, чтобы указать IP-адрес используемого DNS-сервера.

ХРАНИЛИЩЕ—Нажмите кнопку  для сохранения выполненных изменений в настройках соединения с сетью.

ПРИМЕЧАНИЕ.

1. Кнопками  и  выберите IP-адрес, Маска подсети, Шлюз, DNS и Хранилище.
2. Нажмите кнопку  для ввода значений IP-адрес, Маска подсети, Шлюз или DNS. (Выбранный параметр выделяется синим цветом)
 - a Копками  и  выберите параметр.
 - b Копками  и  задайте значение.

- с После завершения настройки нажмите кнопку  для выхода.
3. После установки значений IP-адрес, Маска подсети, Шлюз и DNS выберите **Хранилище** и нажмите кнопку  для сохранения настроек.
 4. Если выбрать **Хранилище** и не нажать кнопку **Ввод**, в системе останутся исходные настройки.

СБРОС—Выберите  для сброса настроек соединения.

ПАР-РЫ WiFi—Выберите и нажмите кнопку  для включения настроек беспроводной сети. В меню настроек беспроводной сети доступны следующие параметры:

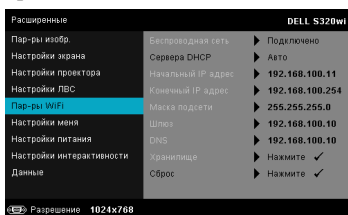

БЕСПРОВОДНАЯ СЕТЬ—Если на проекторе был установлен беспроводной адаптер, этот параметр можно найти в **Подключено**.

СЕРВЕРА DHCP—Позволяет включить сервер DHCP беспроводной сети.

НАЧАЛЬНЫЙ IP-АДРЕС—Автоматическое или ручное присвоение начального IP-адреса сервера DHCP для проектора при беспроводном подключении.

КОНЕЧНЫЙ IP-АДРЕС—Автоматическое или ручное присвоение конечного IP-адреса сервера DHCP для проектора при беспроводном подключении.



МАСКА ПОДСЕТИ—Настройка маски подсети при беспроводном подключении.

ШЛЮЗ—При настройке этого параметра вручную обратитесь к администратору своей сети/системы, чтобы указать адрес используемого шлюза.

DNS—При настройке этого параметра вручную обратитесь к администратору своей сети/системы, чтобы указать IP-адрес используемого DNS-сервера.

ХРАНИЛИЩЕ—Нажмите кнопку  для сохранения измененных настроек беспроводного подключения.

ПРИМЕЧАНИЕ.

1. Кнопками  и  выберите IP-адрес, Маска подсети, Шлюз, DNS и Хранилище.

2. Нажмите кнопку для ввода значений IP-адрес, Маска подсети, Шлюз или DNS. (Выбранный параметр выделяется синим цветом)
 - a Копками и выберите параметр.
 - b Копками и задайте значение.
 - c После завершения настройки нажмите кнопку для выхода.
3. После установки значений IP-адрес, Маска подсети, Шлюз и DNS выберите **Хранилище** и нажмите кнопку для сохранения настроек.
4. Если выбрать **Хранилище** и не нажать кнопку **Ввод**, в системе останутся исходные настройки.

СБРОС—Нажмите для сброса настроек беспроводного соединения.

НАСТРОЙКИ МЕНЮ—Выберите и нажмите для включения настроек меню. Настройки меню включают следующие параметры:

Расширенные		DELL S320wi
Пар-ры избобр.	Положение меню	▶ Вверху слева
Настройки экрана	Таймер меню	▶ 20 секунд
Настройки проектора	Прозрачность меню	▶ 20
Настройки ЛВС	Блокировка меню	▶ Выкл.
Пар-ры WiFi	Пароль	▶ Выкл.
Настройки меню	Смена пароля	▶ Г.стервопара
Настройки питания		
Настройки интерактивности		
Данные		

Разрешение 1024x768

ПОЛОЖЕНИЕ МЕНЮ—Выбор положения экранного меню на экране.

ТАЙМЕР МЕНЮ—Настройка длительности отображения экранного меню. По умолчанию экранное меню исчезает после 20 секунд бездействия.

ПРОЗРАЧНОСТЬ МЕНЮ—Изменение уровня прозрачности фона экранного меню.

БЛОКИРОВКА МЕНЮ—Для включения блокировки меню и скрытия экранного меню выберите **Вкл.** Для отключения блокировки меню выберите параметр **Выкл.** Для отключения функции блокировки меню и удаления экранного меню нажмите кнопку **Меню** на панели управления или пульте ДУ, после чего функция отключается.

ПАРОЛЬ—При использовании парольной защиты, подсоединении вилки питания к электрической розетке и включении проектора отобразится экран «Парольная защита», где необходимо ввести пароль. По умолчанию данная функция отключена. Для включения этой функции выберите **Включить**. Если пароль был установлен ранее, сначала введите старый пароль и выберите функцию. При следующем

включении проектора будет задействована функция парольной защиты. При включении данной функции после включения проектора необходимо вводить пароль.

1 Первый запрос ввода пароля.

- a** Для использования парольной защиты перейдите к меню **Настройки меню**, нажмите кнопку и установите для параметра **Пароль** состояние **Включить** для настроек пароля.

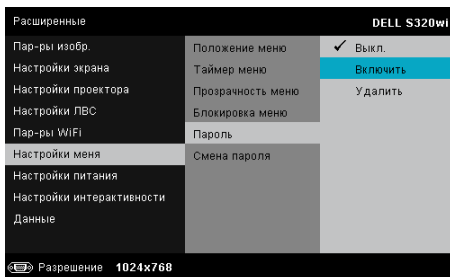

- b** Включение функции «Пароль» приведет к отображению экрана редактирования. Введите 4-значное число и нажмите кнопку .

Экран пароля S320

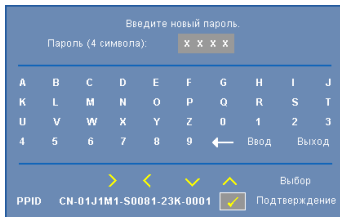

Экран пароля S320wi

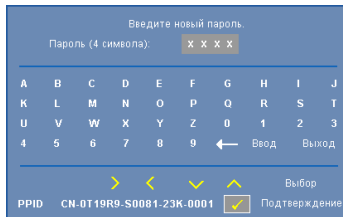

- c** Для подтверждения введите пароль еще раз.
- d** При успешной проверке пароля можно использовать функции проектора.
- 2** Если введен неверный пароль, доступны еще две попытки ввода верного пароля. После трех попыток ввода пароля проектор автоматически выключится.



ПРИМЕЧАНИЕ. Если пароль забыт, обратитесь в компанию **DELL™** или к квалифицированному специалисту сервисной службы.

- 3** Для отключения функции пароля выберите параметр **Отключено**, чтобы закрыть функцию.
- 4** Для удаления пароля выберите параметр **Удалить**.

СМЕНА ПАРОЛЯ—Введите исходный пароль. Затем введите новый пароль и подтвердите его повторно.

Экран изменения пароля для модели S320

Экран изменения пароля для модели S320wi

Введите старый пароль.

Пароль (4 символа):

A	B	C	D	E	F	G	H	I	J
K	L	M	N	O	P	Q	R	S	T
U	V	W	X	Y	Z	0	1	2	3
4	5	6	7	8	9	←	Ввод	Выход	

Выбор

PPID CN-01J1M1-S0081-23K-0001 Подтверждение

Введите старый пароль.

Пароль (4 символа):

A	B	C	D	E	F	G	H	I	J
K	L	M	N	O	P	Q	R	S	T
U	V	W	X	Y	Z	0	1	2	3
4	5	6	7	8	9	←	Ввод	Выход	

Выбор

PPID CN-0T19R9-S0081-23K-0001 Подтверждение

Введите новый пароль.

Пароль (4 символа):

A	B	C	D	E	F	G	H	I	J
K	L	M	N	O	P	Q	R	S	T
U	V	W	X	Y	Z	0	1	2	3
4	5	6	7	8	9	←	Ввод	Выход	

Выбор

PPID CN-01J1M1-S0081-23K-0001 Подтверждение

Введите новый пароль.

Пароль (4 символа):

A	B	C	D	E	F	G	H	I	J
K	L	M	N	O	P	Q	R	S	T
U	V	W	X	Y	Z	0	1	2	3
4	5	6	7	8	9	←	Ввод	Выход	

Выбор

PPID CN-0T19R9-S0081-23K-0001 Подтверждение

Снова введите новый пароль.

Пароль (4 символа):

A	B	C	D	E	F	G	H	I	J
K	L	M	N	O	P	Q	R	S	T
U	V	W	X	Y	Z	0	1	2	3
4	5	6	7	8	9	←	Ввод	Выход	

Выбор

PPID CN-01J1M1-S0081-23K-0001 Подтверждение

Снова введите новый пароль.

Пароль (4 символа):

A	B	C	D	E	F	G	H	I	J
K	L	M	N	O	P	Q	R	S	T
U	V	W	X	Y	Z	0	1	2	3
4	5	6	7	8	9	←	Ввод	Выход	

Выбор

PPID CN-0T19R9-S0081-23K-0001 Подтверждение

НАСТРОЙКИ ПИТАНИЯ—Нажмите кнопку для активации настроек питания. В меню «Настройки питания» доступны следующие параметры:

Расширенные	DELL S320wi	
Пар-ры избр.	Быстрое выключение	▶ Выкл.
Настройки экрана	Энергосбережение	▶ 120 мин
Настройки проектора	В режиме ожидания	▶ Беспроводной Off
Настройки ЛВС	Режим лампы	▶ Нормальный
Пар-ры WiFi	Сбр. час. лам	▶ Нажмите ✓
Настройки меню		
Настройки питания		
Настройки интерактивности		
Данные		
Разрешение 1024x768		

БЫСТРОЕ ВЫКЛЮЧЕНИЕ—Для выключения проектора однократным нажатием кнопки питания выберите **Вкл.** Данная функция позволяет быстро выключать проектор и увеличивает скорость вращения вентилятора. При использовании функции быстрого выключения возможно повышение акустического шума.



ПРИМЕЧАНИЕ. Перед включением проектора подождите в течение 60 секунд для стабилизации внутренней температуры. При попытке немедленного включения проектору потребуется больше времени, чтобы включиться. Его охлаждающий вентилятор будет работать на полной мощности в течение приблизительно 30 секунд для стабилизации внутренней температуры.

ЭНЕРГОСБЕРЕЖЕНИЕ—По умолчанию проектор переходит в режим энергосбережения через 120 минут бездействия. Предупреждающее сообщение отобразится на экране, показывающее 60-секундный отчет, после чего будет установлен режим энергосбережения. Во время обратного отсчета можно нажать любую кнопку для выхода из режима энергосбережения.

Можно установить различные интервалы задержки до перехода в режим энергосбережения. Период задержки - это время ожидания проектора при отсутствии источника входного сигнала.

Если в течение периода задержки будет обнаружен входной сигнал, проектор выключится. Для включения проектора нажмите кнопку питания.

В РЕЖИМЕ ОЖИДАНИЯ—В режиме ожидания проектора выберите **Беспроводная связь вкл.** или **Выкл.** для включения/выключения модуля Беспроводная связь/ЛВС (по умолчанию беспроводная связь отключена).

РЕЖИМ ЛАМПЫ—Позволяет выбирать между режимами **Обычное**, **ЭКО** и **Динам.**

В нормальном режиме используется полный уровень энергопотребления. В экономичном режиме используется более низкий уровень энергопотребления, при этом повышается срок службы лампы, обеспечивается более тихая работа проектора и снижается светимость изображения на экране.

ДИНАМ.—Выберите и нажмите для включения функции ImageCare.

СБР.ЧАС.ЛАМ—Нажмите кнопку и выберите **Подтверждение** для сброса значения часов наработки лампы.

НАСТРОЙКИ ИНТЕРАКТИВНОСТИ—Выберите и нажмите для включения настроек интерактивности. В меню «Интерактивный» доступны следующие параметры:

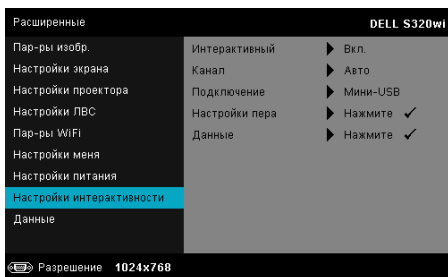

 **ПРИМЕЧАНИЕ.** Если требуется использовать функцию интерактивности, проектор S320 необходимо установить с набором интерактивного модуля. См. «Установка дополнительного набора интерактивного модуля» на стр. 15.

ИНТЕРАКТИВНЫЙ—По умолчанию задано **Вкл.** Для отключения интерактивного пера выберите **Выкл.**

 **ПРИМЕЧАНИЕ.**

1. Интерактивное перо должно быть подключено. См. «Подключение с помощью интерактивного пера» на стр. 28.
2. Интерактивным пером нельзя пользоваться в расширенном режиме.
3. Интерактивность поддерживается только в следующих входных режимах: VGA и HDMI от компьютера, Беспр. экран, Отображение через ЛВС, Отображение через USB.

КАНАЛ—Позволяет установить режим выбора каналов **Авто** или **Ручной**.

- Авто — канал выбирается автоматически.
- Ручной — канал выбирается вручную. Всего доступно 30 каналов.

ПОДКЛЮЧЕНИЕ—Позволяет установить режим выбора соединения **Мини-USB** или **Сеть WiFi/LAN**.

НАСТРОЙКИ ПЕРА—Выберите и нажмите кнопку для включения настроек пера. В меню «Настройки пера» доступны следующие параметры:

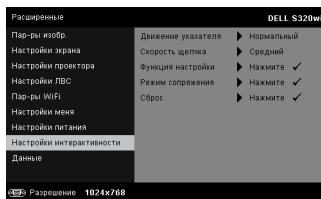
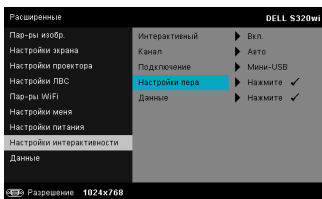

ДВИЖЕНИЕ УКАЗАТЕЛЯ—Позволяет выбрать режим указателя перемещения. Обычное, Рисование и Постоянный.

•Обычное — в режиме Обычное нажатие кнопки «Влево» интерактивного пера может удержать на некоторое время положение указателя. Данный режим лучше всего подходит для использования интерактивного пера в качестве мыши, а именно, для выполнения функций щелчка левой кнопкой и двойного щелчка.

•Рисование — в режиме Рисование положение может свободно меняться для обеспечения рисования. Данный режим лучше всего подходит для рисования и письма на экране.

•Постоянный — в режиме Постоянный нажмите и удерживайте кнопку «Влево» интерактивного пера для ограничения перемещения указателя по вертикали и горизонтали. При отпускании кнопки «Влево» указатель снова перемещается свободно. Данный режим лучше всего подходит для рисования и вертикальных и горизонтальных линий на экране.

СКОРОСТЬ ЩЕЛЧКА—Позволяет установить время задержки мыши. Данная функция доступна только в режиме «Нормальный». Доступные значения: Быстро, Средний и Низк..

•Быстро — время остановки перемещения указателя минимальное (0,5 с).

•Средний — время остановки перемещения указателя среднее (1 с).

•Низк. — время остановки перемещения указателя максимальное (1,5 с).

ФУНКЦИЯ НАСТРОЙКИ—Позволяет задавать функцию кнопке «Функция» на интерактивном пере. Доступные значения: **Переключ. Обычн/Вед/Стаб**, **Примечание PowerPoint**, **Переключение окон (Alt + Tab)**, **Esc**, **Отобразить рабочий стол (Cmd + D)**, **Открыть Windows Explorer (Cmd + E)**, **Средняя кнопка мыши**, **Двойной щелчок**, и **Выкл.** (см. «Использование интерактивного пера» на стр. 40).



•Переключ. Обычн/Вед/Стаб — функция выбирается из режимов Обычное, Рисование, и Постоянный.

•Примечание PowerPoint — функция комментариев к слайд-шоу PowerPoint.

•Переключение окон (Alt + Tab) — переключение между окнами, соответствует комбинации клавиш Alt+Tab на клавиатуре.

•Esc— соответствует клавише Esc на клавиатуре.

•Отобразить рабочий стол (Cmd + D) — отображение рабочего стола, свертывание всех окон.

•Открыть Windows Explorer (Cmd + E) — запуск Проводника Windows.

•Средняя кнопка мыши — соответствует колесу прокрутки мыши.

•Двойной щелчок — соответствует двойному щелчку кнопки мыши.

•Выкл. — выключение кнопки «Функция».

РЕЖИМ СОПРЯЖЕНИЯ—выбор параметра режима сопряжения «Открытый» или «Фиксированный».

•Режим сопряжения — при выборе **Открытый** следуйте инструкциям на экране для перевода интерактивного пера в открытый режим. (Данный режим позволяет использовать интерактивное перо с любым проектором Dell, на экран которого оно указывает.)

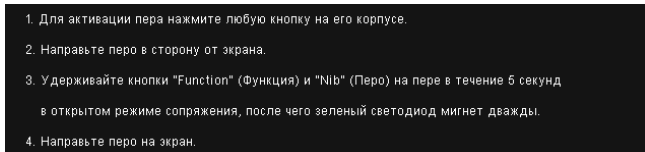

•Фиксированный режим — при выборе «Фиксированный» следуйте инструкциям на экране для сопряжения проектора и интерактивного пера. (В данном режиме необходимо выполнить сопряжение интерактивного пера с нужным проектором.)

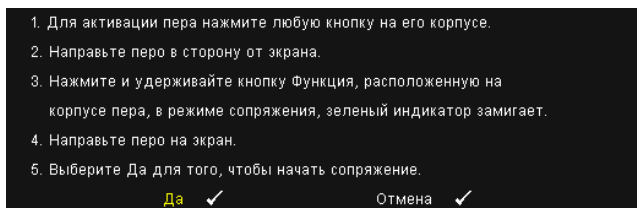

После сопряжения перо автоматически подключается к определенному проектору при его включении.

СБРОС—Нажмите кнопку и выберите Подтверждение для сброса настроек пера.

ДАнные—Позволяет посмотреть информацию о пере 1 или пере 2.

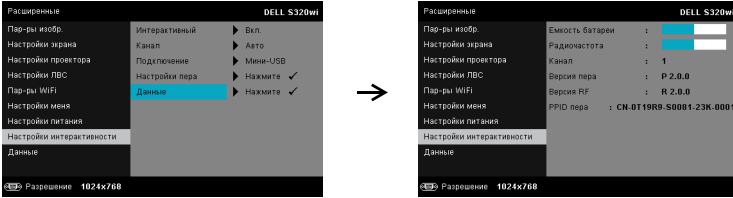

ДАнные—В меню «Информация» отображаются текущие настройки проектора S320 или S320wi.

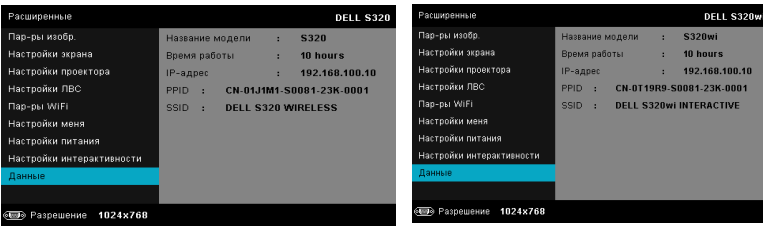

Язык

Выбор языка экранного меню. Нажмите кнопку  для перехода в меню «Язык».



СПРАВКА

Если при работе с проектором возникли затруднения, то можно перейти к меню «Справка» для поиска и устранения неисправностей.

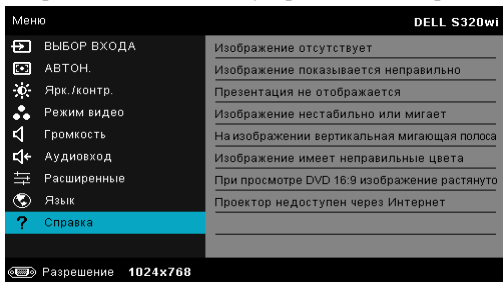

Установка беспроводной сети

 **ПРИМЕЧАНИЕ.** Минимальные требования к конфигурации компьютера:

Операционная система:

- Windows
Microsoft Windows XP™ Home или Professional с пакетом обновления 2 (рекомендуется 32-битная версия), Windows Vista 32-бит, Windows® 7 Home или Professional 32-бит или 64-бит
- MAC
MacBook или более современный, MacOS 10.5 и более поздней версии

Минимальные требования к аппаратному обеспечению:

- a** Intel Dual Core 1,4 МГц и выше
- b** Требуется 256 МБ ОЗУ, рекомендуется 512 МБ ОЗУ или больше.
- c** 10 МБ свободного места на жестком диске
- d** Графическая карта nViDIA или ATI с памятью 64 МБ VRAM и выше
- e** Адаптер Ethernet (10 / 100 б/сек) для подключения по ЛВС
- f** Поддерживаемый адаптер WLAN для подключения по беспроводной сети (любое NDIS-совместимое устройство Wi-Fi 802.11b, 802.11g или 802.11n)

Веб-обозреватель

Microsoft Internet Explorer 6.0 или 7.0 (рекомендуется) или 8.0, Firefox 1.5 или 2.0, Safari 3.0 или более поздней версии

 **ПРИМЕЧАНИЕ.** Установка беспроводной сети для моделей S320 и S320wi выполняется одинаково.

Включите беспроводное подключение на проекторе

Для подключения к проектору по беспроводной сети следует выполнить следующие действия.

- 1 Установка дополнительного набора модуля беспроводной связи (дополнительная возможность в модели S320). См. «Установка дополнительного набора модуля беспроводной связи» на стр. 14.





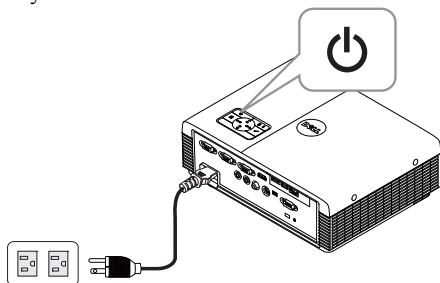

 **ПРИМЕЧАНИЕ.** Модуль беспроводной связи встроен в модель S320wi.

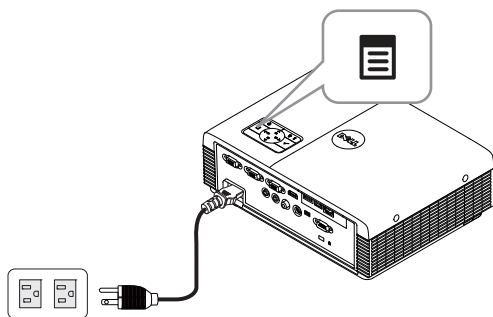
- 2 Подключите проектор к электророзетке с помощью кабеля питания и нажмите кнопку питания.



- 3 Нажмите кнопку **Меню** на панели управления проектора или пульте дистанционного управления.



 **ПРИМЕЧАНИЕ.** Используйте кнопки , ,  и  для перемещения и кнопку  для выбора.

- 4 Перейдите в меню **ВЫБОР ВХОДА**, выберите параметр **Сеть WiFi/USB**, затем выберите в подменю параметр **Беспр. экран**. См. «ВЫБОР ВХОДА – БЕСПРОВОДНАЯ СВЯЗЬ/USB» на стр. 52.

Отобразится экран указаний по беспроводным средствам, показанный ниже.



- 5 Обратите внимание на КОД ВХОДА, ИМЯ СЕТИ (SSID) и IP-АДРЕС. Эти сведения понадобятся в дальнейшем для входа.

Установка прикладного программного обеспечения беспроводного подключения на компьютер

Для использования функции беспроводной связи проектора необходимо установить в систему программное обеспечение.

- 6 Подключите компьютер к беспроводной сети проектора S320 или S320wi.

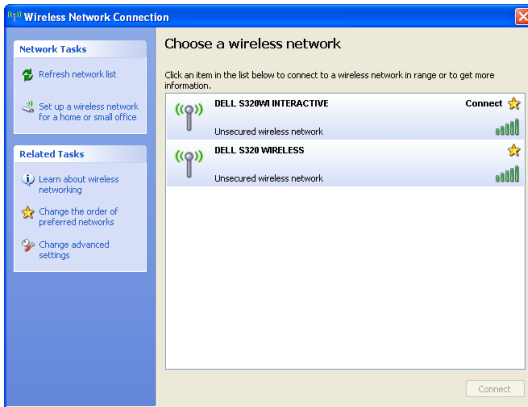

ПРИМЕЧАНИЕ.

- Для обнаружения подключения компьютер должен быть оснащен функцией беспроводной связи.

- При подключении к беспроводной сети проектора S320 или S320wi будет потеряна возможность соединения с другими беспроводными сетями.



ПРИМЕЧАНИЕ. Не забудьте отключить все прокси-серверы.
(В ОС Microsoft® Windows Vista: перейдите **Панель управления** → **Свойства Интернета** → **Подключения** → **Настройки ЛВС**)

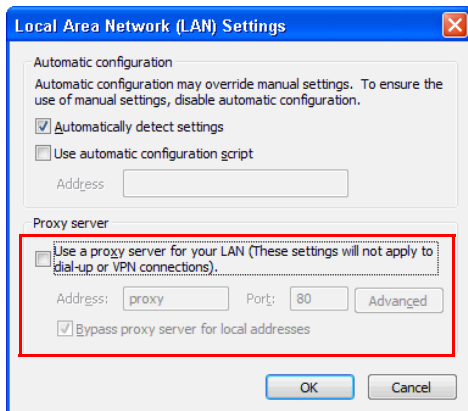

- 7 Запустите обозреватель Интернета. Будет автоматически открыта веб-страница **Управление S320 или S320wi средствами Интернета**.



ПРИМЕЧАНИЕ. Если веб-страница не загружается автоматически, введите IP-адрес (IP-адрес по умолчанию составляет 192.168.100.10), указанный на экране с проектора, в строку ввода адреса браузера.



- 8 Откроется страница управления S320 или S320wi средствами Интернета. При первом использовании нажмите **Загрузка**.



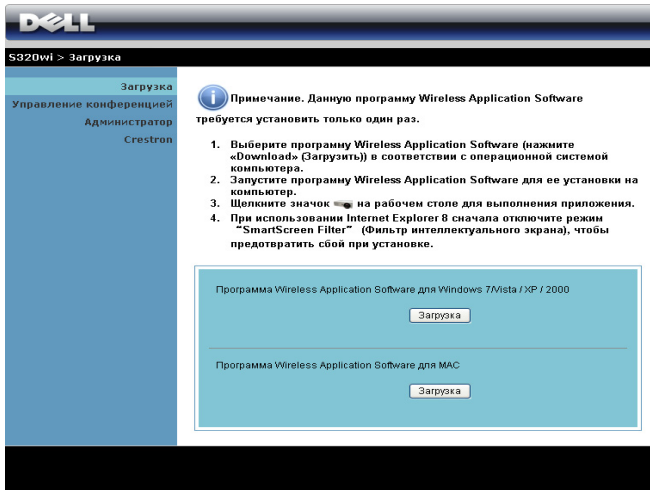

- 9 Выберите используемую операционную систему, затем нажмите **Загрузка**.



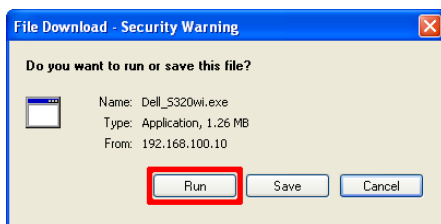

- 10 Нажмите кнопку **Выполнить** для выполнения установки программного обеспечения (это действие будет необходимо выполнить только один раз).

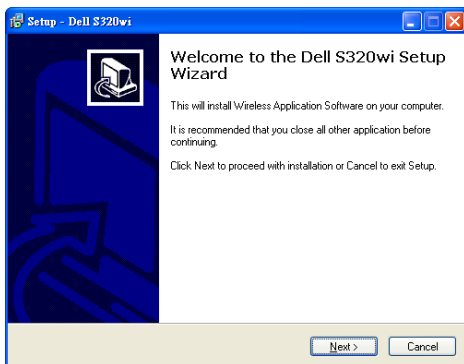

-  **ПРИМЕЧАНИЕ.** Также можно выбрать возможность сохранить файл и выполнить установку позднее. Для этого нажмите кнопку **Сохранить**.
-  **ПРИМЕЧАНИЕ.** Функции проецирования со звуком требуется установка дополнительного драйвера только в Windows XP. Если на компьютере не установлено этого драйвера, на экране появится всплывающее сообщение, напоминающее о необходимости установить его. Загрузите «**Драйвер проецирования со звуком**» с веб-сайта поддержки Dell по адресу support.dell.com.
-  **ПРИМЕЧАНИЕ.** Если не удастся установить приложение из-за недостаточных прав на использование компьютера, обратитесь к сетевому администратору.
- 11 Запустится программа установки ПО. Для выполнения установки следуйте отображаемым на экране указаниям.



Запуск приложения беспроводного соединения

По завершении установки, беспроводное приложение S320 или S320wi запустится и выполнит поиск автоматически. Если программа не запустится автоматически, можно дважды щелкнуть значок  или  на экране для запуска приложения.



Войти

Для связи с проектором введите код подключения, предоставленный на шаге 6 в Установка беспроводной сети, затем нажмите **OK**.



 **ПРИМЕЧАНИЕ.** Если IP-адрес не определен, введите IP-адрес, отображаемый в нижнем левом углу экрана.

 **ПРИМЕЧАНИЕ.** При использовании режима беспроводного отображения или отображения через ЛВС не щелкайте окно «Только Interactive Pen».

Назначение кнопок

После успешного входа отобразится следующий экран:



	Элемент	Описание
1	Строка состояния	Отображает сведения об IP и коде LOGIN.
	 Меню	Нажмите, чтобы вызвать меню приложения.
	 Свернуть окно	Нажмите, чтобы свернуть окно приложения.
	 Закрывать окно	Нажмите, чтобы выйти из приложения.
2	Панель элементов управления	
	 Полный экран	Нажмите, чтобы проецировать изображение на весь экран.
	 Разделить 1	Нажмите, чтобы проецировать изображения в верхний левый угол экрана.
	 Разделить 2	Нажмите, чтобы проецировать изображения в верхний правый угол экрана.
	 Разделить 3	Нажмите, чтобы проецировать изображения в нижний левый угол экрана.
	 Разделить 4	Нажмите, чтобы проецировать изображения в нижний правый угол экрана.
	 Стоп	Нажмите, чтобы остановить проецирование.
	 Пауза	Нажмите, чтобы приостановить проецирование.
 Проецирование со звуком	Нажмите для включения проецирования со звуком.	
3	Состояние подключения	
	 Значок подключения	Мигает во время проецирования.

Проецирование презентации

- Для проецирования презентации нажмите любую из кнопок проецирования



- Чтобы приостановить презентацию, нажмите . Значок станет зеленым.
- Чтобы продолжить презентацию, нажмите еще раз.
- Чтобы приостановить проецирование презентации со звуком, нажмите .
- Чтобы остановить презентацию, нажмите .



ПРИМЕЧАНИЕ. Среда WLAN с использованием подключения по стандарту 802.11g, без растяжения экрана.



ПРИМЕЧАНИЕ. Компьютер не войдет в режим S1 (режим ожидания) / S3 (ждущий режим) / S4 (спящий режим) в режиме беспроводного подключения, отображения через USB или просмотр презентаций через USB.

Работа с меню

Нажмите для отображения меню.

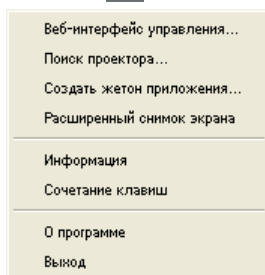

ВЕБ-ИНТЕРФЕЙС УПРАВЛЕНИЯ—Выберите, чтобы открыть страницу управления средствами интернета. См. «Управление проектором с помощью веб-интерфейса (для беспроводной сети)» на стр. 95.

ПОИСК ПРОЕКТОРА—Выберите, чтобы найти и подключить беспроводной проектор.

СОЗДАТЬ ЖЕТОН ПРИЛОЖЕНИЯ—Нажмите, чтобы создать программный маркет. См. «Создание программного маркера» на стр. 125.

РАСШИРЕННЫЙ СНИМОК ЭКРАНА—По умолчанию эта функция включена. Щелкните для отключения опережающего снимка экрана.

ИНФОРМАЦИЯ—Выберите для отображения сведений о системе.

СОЧЕТАНИЕ КЛАВИШ—Нажмите для отображения информации о «горячей» клавише..

О ПРОГРАММЕ—Выберите, чтобы отобразить версию приложения.

ВЫХОД—Нажмите, чтобы выйти из приложения.

Установка приложения Presentation to Go (PtG)

Минимальные системные требования для установки PtG:

Операционная система:

- Windows

Операционная система Microsoft Windows XP™ Home или Professional с пакетом обновлений 2/3, 32-битная (рекомендуется), Windows® Vista, 32-битная или Windows® 7 Home или Professional, 32-битная или 64-битная

- Приложение Office 2003 или Office 2007



ПРИМЕЧАНИЕ. Установка приложения Presentation to Go (PtG) для моделей S320 и S320wi выполняется одинаково.

Для использования режима просмотра через USB следует выполнить следующие действия:

- 1 Установите дополнительный набор модуля беспроводной связи. См. «Установка дополнительного набора модуля беспроводной связи» на стр. 14.



ПРИМЕЧАНИЕ. Модуль беспроводной связи встроен в модель S320wi (может быть установлен дополнительно в S320).

- 2 Подключите флэш-накопитель USB к проектору.



ПРИМЕЧАНИЕ.

- Поддерживаются только изображения в формате JPEG с разрешением до 40 М пикселей и размером до 10 МБ.
- PtG converter преобразует файлы приложения PowerPoint в PtG-файлы. См. «Использование PtG Converter» на стр. 87.
- Приложение PtG Converter - Lite можно загрузить с веб-сайта поддержки Dell по адресу: support.dell.com.

- 3 В меню **ВЫБОР ВХОДА** выберите **Сеть WiFi/USB**, затем выберите в подменю параметр **Просмотр через USB**. См. «ВЫБОР ВХОДА – БЕСПРОВОДНАЯ СВЯЗЬ/USB» на стр. 52.



ПРИМЕЧАНИЕ. Если функция «Беспроводная сеть и ЛВС» отключена, откройте меню **Настройки ЛВС**, выберите «**Включить**» в «**Беспроводная сеть и ЛВС**» для включения функции «Беспроводная сеть и ЛВС».

Просмотр PtG

При готовности система отобразит данную страницу.

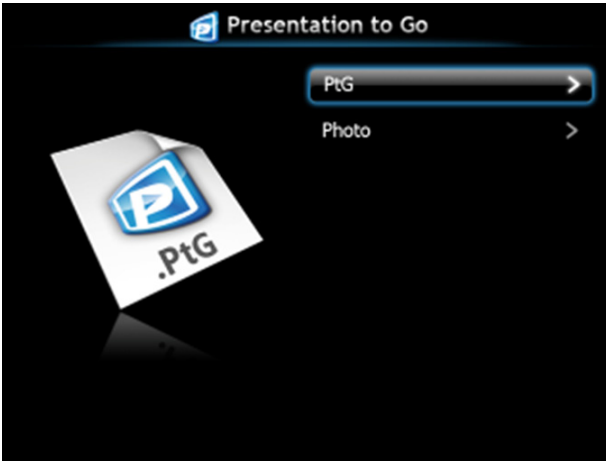

Просмотр фотографий

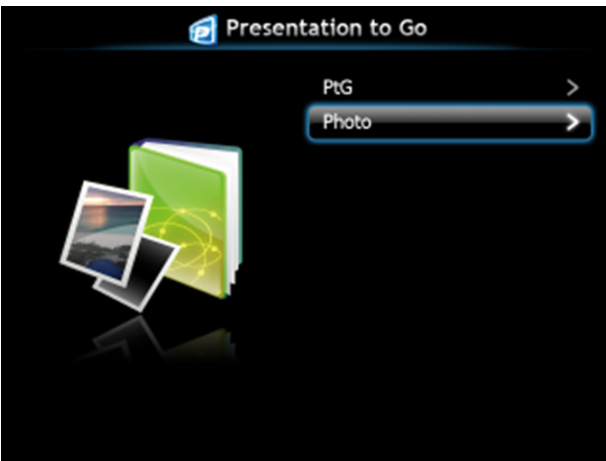

Функция просмотра презентаций/фотографий

Отображение допустимых файлов PtG и фотографий, сохраненных на накопителе USB.



ПРИМЕЧАНИЕ. Если обнаружен только один диск, система пропустит этот шаг.

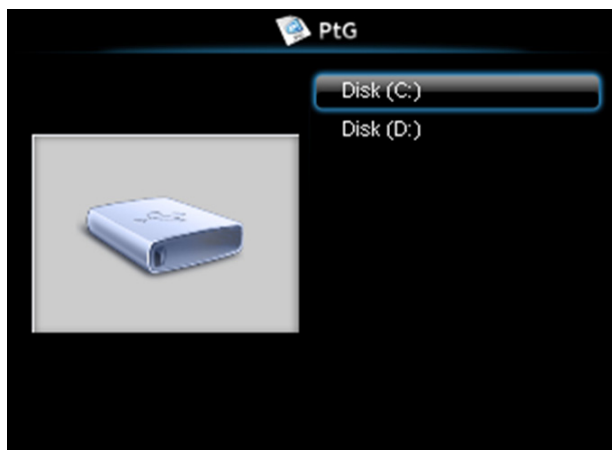

Обзор презентаций



Обзор фотографий

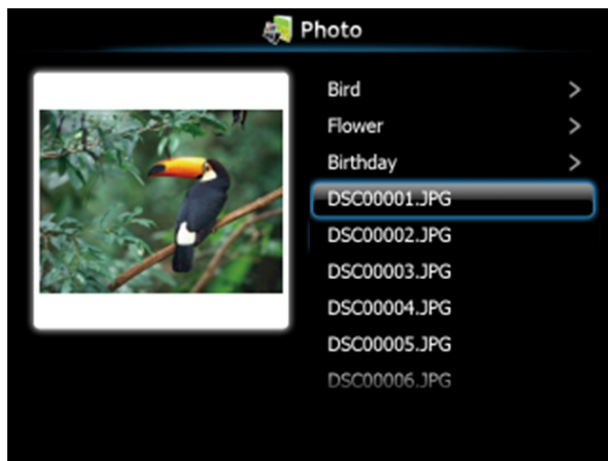

ПРИМЕЧАНИЕ. Поддержка имен файлов изображений на 14 языках (языки: английский, голландский, французский, немецкий, итальянский, японский, корейский, польский, португальский, русский, упрощенный китайский, испанский, шведский и традиционный китайский).

Использование кнопок

Используйте кнопки **вверх**, **вниз** и **влево** для перемещения и кнопку на панели управления проектора или на пульте ДУ для выбора.

Кнопка	Вверх <input type="checkbox"/>	Вниз <input checked="" type="checkbox"/>	Влево <input type="checkbox"/>	Вправо <input type="checkbox"/>	Ввод <input checked="" type="checkbox"/>
Функция PtG	Вверх	Вниз	Назад	Нет функции	Ввод
Воспроизведение презентаций	Пред. стр.	След. стр.	Назад	Нет функции	След. пауза
Функция фото	Вверх	Вниз	Назад	Нет функции	Ввод
Просмотр фото	Пред. стр.	След. стр.	Назад	Нет функции	Нет функции

ПРИМЕЧАНИЕ. При выходе в экранное меню в режиме презентаций кнопки навигации «вверх», «вниз» и «влево» не действуют.

Установка прикладного программного обеспечения PtG Converter на компьютере

Для выполнения установки следуйте отображаемым на экране указаниям.

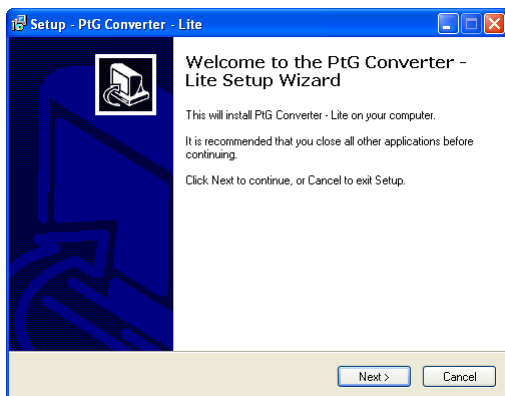

 **ПРИМЕЧАНИЕ.** Приложение PtG Converter - Lite можно загрузить с веб-сайта поддержки Dell по адресу support.dell.com.

Использование PtG Converter

- 1 Запустите «PtG Converter - Lite.exe» или дважды щелкните значок  на рабочем столе для запуска приложения.



- 2 Щелкните , чтобы выбрать файл PowerPoint и начать преобразование.

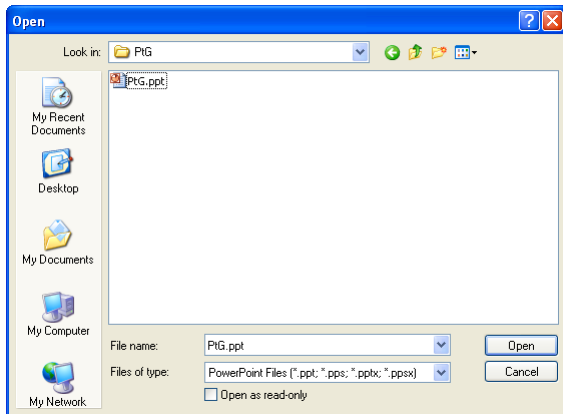

- 3 Нажмите кнопку **Просмотр** для выбора места сохранения и нажмите кнопку ОК.

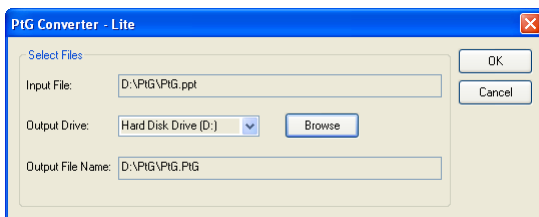

ПРИМЕЧАНИЕ.

- 1 Если на компьютере не установлено приложение MS PowerPoint, конвертирование файла не произойдет.
- 2 PtG converter поддерживает не более 20 страниц.
- 3 PtG converter поддерживает конвертирование только .ppt-файлов в .PtG-файлы.

Использование проецирования со звуком

Проецирование со звуком поддерживает только источники ввода **Беспр. экран** и **Отображение через ЛВС**.

Минимальные системные требования:

Операционная система:

- Windows

Операционная система Microsoft Windows XP™ Home или Professional с пакетом обновлений 2/3, 32-битная (рекомендуется), Windows® Vista, 32-битная или Windows® 7 Home или Professional, 32-битная или 64-битная

- MAC

MacBook Pro или более современный, MacOS 10.5 и более поздней версии

Минимальные требования к аппаратному обеспечению:

- a** Intel® Core™ i5-460 МГц (2,53 ГГц/Turbo 2,8 ГГц) или выше
- b** Рекомендуются внешняя видеокарта 1 ГБ DDR3 VRAM или выше
- c** Рекомендуются двухканальная память 2 ГБ DDR3 SDRAM при 1066 МГц или выше
- d** Gigabit Ethernet
- e** Встроенное устройство 802.11 b/g/n Wi-Fi для подключения WLAN



ПРИМЕЧАНИЕ. Если используемый компьютер не отвечает минимальным системным требованиям, при проецировании со звуком могут возникать паузы или шум. Для оптимальной работы функции проецирования со звуком компьютер должен отвечать рекомендованным системным требованиям.





ПРИМЕЧАНИЕ. Если для проецирования со звуком нужно использовать беспроводную связь, то необходимо будет установить дополнительный беспроводной адаптер. См. «Установка дополнительного набора модуля беспроводной связи» на стр. 14.



ПРИМЕЧАНИЕ. Функции проецирования со звуком требуется установка дополнительного драйвера только в Windows XP. Если на компьютере не установлено этого драйвера, на экране появится всплывающее сообщение, напоминающее о необходимости установить его. Загрузите «**Драйвер проецирования со звуком**» с веб-сайта поддержки Dell по адресу support.dell.com.

 **ПРИМЕЧАНИЕ.** Функции проецирования со звуком требуется установка дополнительного драйвера в операционной системе MAC. Если на компьютере MAC не установлено этого драйвера, на экране появится всплывающее сообщение, напоминающее о необходимости установить его. «**Драйвер Soundflower**» можно загрузить с некоторых сайтов поисковиков (напр. Yahoo, MSN...). «**Драйвер Soundflower**» распространяется бесплатно.

 **ПРИМЕЧАНИЕ.** Настройка функции проецирования со звуком для моделей S320 и S320wi выполняется одинаково.

 **ПРИМЕЧАНИЕ.** Порты/протокол для подключения к проектору с целью проецирования через Ethernet:

UDP: 1047,	(резервная копия: 1048, 1049)
TCP: 3268, 515, 1688, 1041	(резервная копия: 389, 8080, 21)

Включение функции «Беспроводная сеть и ЛВС» на проекторе

- 1 Установка дополнительного набора модуля беспроводной связи (дополнительная возможность в модели S320). См. «Установка дополнительного набора модуля беспроводной связи» на стр. 14.

 **ПРИМЕЧАНИЕ.** Если выбрана установка набора модуля ЛВС (дополнительного), см. «Установка дополнительного набора RJ45» на стр. 16.

- 2 Подключите кабель питания и включите проектор, нажав кнопку питания.

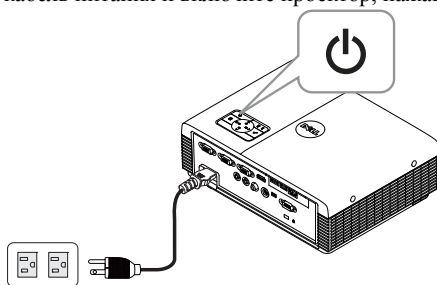

 **ПРИМЕЧАНИЕ.**

- a При выборе режима **ЛВС** для проецирования со звуком выполните следующие действия для включения функции «Беспроводная сеть и ЛВС» (по умолчанию **Включена**):
Расширенные → Настройки ЛВС → Беспроводные и ЛВС → Включить.
 - b Если для проектора со звуком используется функция **Беспроводные**, установите на проекторе беспроводной адаптер.
- 3 Перейдите в меню **ВЫБОР ВХОДА**, выберите **Сеть WiFi/USB**, затем выберите **Беспр. экран** в подменю.

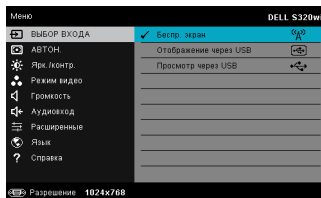
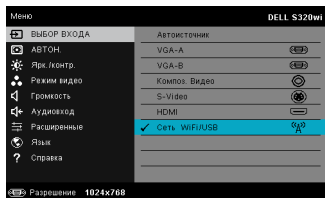

Отобразится следующий экран указаний по беспроводным средствам:



- 4 Обратите внимание на **КОД ВХОДА, ИМЯ СЕТИ (SSID) и IP-АДРЕС**. Эти сведения понадобятся в дальнейшем для входа в систему.

Установка прикладного программного обеспечения беспроводного подключения на компьютер

- 5 Если для настройки проецирования со звуком используется беспроводное соединение или ЛВС, необходимо использовать «Прикладное программное обеспечение беспроводного подключения». При первом использовании функции проецирования со звуком загрузите и установите программное обеспечение. Если программное обеспечение уже установлено, пропустите **Шаг 5 - 6**.



ПРИМЕЧАНИЕ. В этом случае следует установить один раз «Прикладное программное обеспечение беспроводного подключения».

- 6 Действия по загрузке и установке прикладного программного обеспечения беспроводного подключения относятся к шагам 7-12 «Установка беспроводной сети» на стр. 74.

 **ПРИМЕЧАНИЕ.** Если для проецирования со звуком используется ЛВС, подключите кабель ЛВС к проектору и компьютеру.

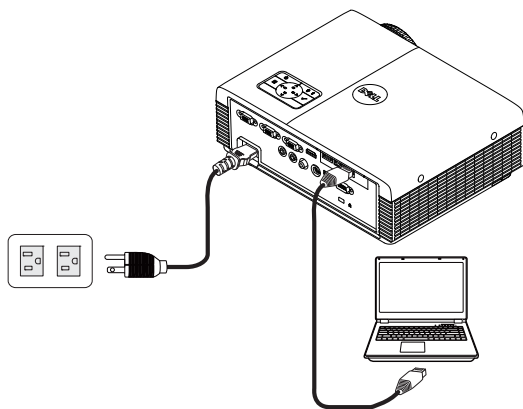

Запуск приложения беспроводного соединения

- 7 По завершении установки программа запустится автоматически. Или можно дважды щелкнуть значок  или  на рабочем столе для запуска приложения.



 **ПРИМЕЧАНИЕ.**

- 1 При выборе ЛВС для проецирования, щелкните **«Пропустить»**.
- 2 При выборе беспроводной связи для проецирования, выберите **Dell S320 Wireless** или **Dell S320wi Interactive** и щелкните **«ОК»**.

Войти

- 8 Для связи с проектором введите код подключения (см. шаг 4), затем нажмите ОК.

 **ПРИМЕЧАНИЕ.** Если **IP-адрес** не определен, введите **IP-адрес**, отображаемый в нижнем левом углу экрана режима беспроводной связи.

- 9 Теперь выполнен вход в систему приложения беспроводного соединения S320 или S320wi. Нажмите кнопку «Воспроизведение» в приложении для запуска проецирования с помощью ЛВС или беспроводного соединения.



 **ПРИМЕЧАНИЕ.** Для проецирования в полноэкранном режиме или режима разбиения экрана используйте кнопки управления.

- 10 Нажмите кнопку «**Проецирование со звуком**» в приложении для включения функции **Проецирование со звуком**.



 **ПРИМЕЧАНИЕ.** Функции проектора со звуком требуется установка дополнительного драйвера только в Windows XP. Если на компьютере не установлено этого драйвера, на экране появится всплывающее сообщение, напоминающее о необходимости установить его. Загрузите «**Драйвер проецирования со звуком**» с веб-сайта поддержки Dell по адресу support.dell.com.

- 11 Запуск Windows Media Player и другого программного обеспечения для воспроизведения аудиофайлов (например: проигрыватель Winamp...) на компьютере.



Управление проектором с помощью веб-интерфейса (для беспроводной сети)

Настройка параметров сети

Если проектор подключен к сети, то доступ к проектору можно получить через веб-обозреватель. Для настройки параметров сети см. «Настройки ЛВС» на стр. 63.

Доступ к веб-интерфейсу

Используя Internet Explorer 5.0 или более поздней версии или Firefox 1.5 или более поздней версии, введите IP-адрес. Теперь можно получить доступ к веб-интерфейсу и управлять проектором дистанционно.



ПРИМЕЧАНИЕ. Веб-интерфейс и набор одинаковы для моделей S320 и S320wi.

Домашняя страница



- Перейдите на домашнюю страницу веб-интерфейса управления, введя в обозревателе Интернета IP-адрес проектора. См. «Настройки ЛВС» на стр. 63.
- Выберите язык веб-интерфейса из списка.
- Для доступа к странице выберите какой-либо из элементов меню на вкладке слева.

Загрузка ПО Wireless Application

См. также «Установка беспроводной сети» на стр. 74.

DELL

S320Wi > Загрузка

Загрузка
Управление конференцией
Администратор
Crestron

i Примечание. Данную программу Wireless Application Software требуется установить только один раз.

1. Выберите программу Wireless Application Software (нажмите «Download» (Загрузить)) в соответствии с операционной системой компьютера.
2. Запустите программу Wireless Application Software для ее установки на компьютер.
3. Щелкните значок  на рабочем столе для выполнения приложения.
4. При использовании Internet Explorer 8 сначала отключите режим "SmartScreen Filter" (Фильтр интеллектуального экрана), чтобы предотвратить сбой при установке.

Программа Wireless Application Software для Windows 7/Vista / XP / 2000

Загрузка

Программа Wireless Application Software для MAC

Загрузка

Нажмите кнопку **Загрузка** для установленной на компьютере операционной системы.

Управление конференцией

Эта функция позволяет устраивать конференцию из презентаций из различных источников без использования соединительных кабелей и позволяет управлять способом отображения каждой презентации на экране.

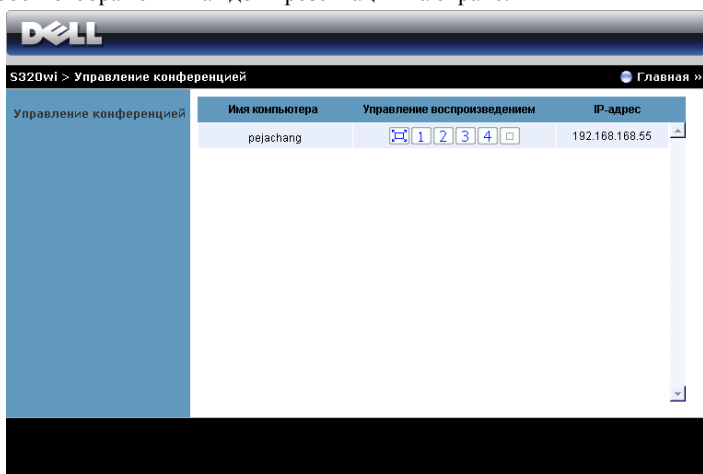

ПРИМЕЧАНИЕ. Без режима управления воспроизведением конференций, пользователь, последним нажавший кнопку «Play» (Воспроизведение) в приложении принимает управление полноэкранным проецированием.

Имя компьютера: Список компьютеров, включенных в систему управления конференцией.

Управление воспроизведением: Нажмите кнопки для управления способом проецирования на экране с каждого компьютера.

- Презентация на весь экран — Презентация с компьютера займет весь экран.
- Разделить 1. Презентация с компьютера отобразится в верхнем левом углу экрана.
- Разделить 2. Презентация с компьютера отобразится в верхнем правом углу экрана.
- Разделить 3. Презентация с компьютера отобразится в нижнем левом углу экрана.
- Разделить 4. Презентация с компьютера отобразится в нижнем правом углу экрана.
- Стоп. Презентация с компьютера будет остановлена.

IP-адрес: Отображает IP-адрес каждого компьютера.

ПРИМЕЧАНИЕ. Для завершения конференции нажмите **Домашняя страница**.

Свойства системы управления

Администратор

S320wi > Администратор

Загрузка
Управление конференцией
Администратор
Crestron

Пароль админ.	<input type="password"/>	<input type="button" value="Войти"/>
PPID	CN-0T19R9-S0081-925-0000	

Для доступа к странице администрирования требуется пароль администратора.

- **Пароль админ.:** Введите пароль администратора и нажмите **Войти**. Пароль по умолчанию: admin. Сведения о смене пароль см. в разделе «Смена паролей» на стр. 103.

Состояние системы

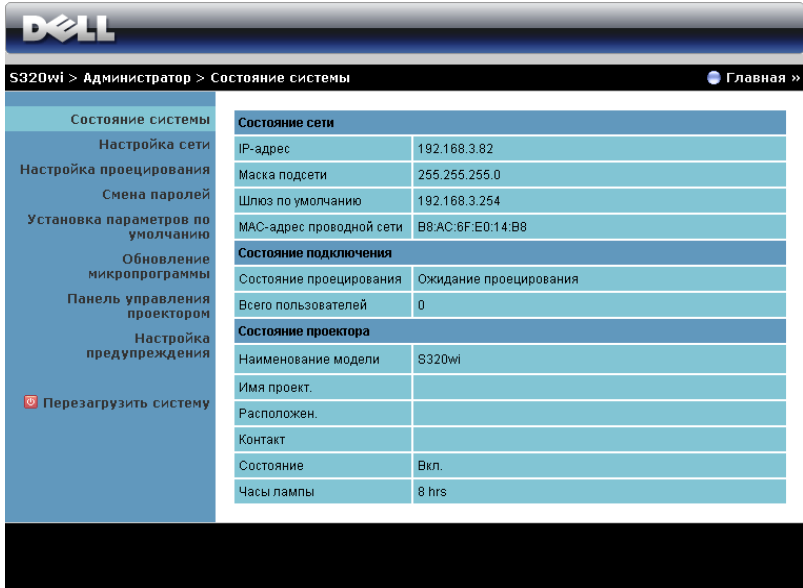

The screenshot shows the Dell S320wi web interface. At the top, there is a navigation bar with the Dell logo and the text "S320wi > Администратор > Состояние системы". A "Главная" button is visible in the top right corner. The main content area is divided into a left sidebar and a main table. The sidebar contains a "Состояние системы" menu with options: "Настройка сети", "Настройка проецирования", "Смена паролей", "Установка параметров по умолчанию", "Обновление микропрограммы", "Панель управления проектором", "Настройка предупреждения", and a "Перезагрузить систему" button with a red warning icon. The main table displays system information in three sections: "Состояние сети", "Состояние подключения", and "Состояние проектора".

Состояние системы		
Настройка сети	Состояние сети	
Настройка проецирования	IP-адрес	192.168.3.82
Смена паролей	Маска подсети	255.255.255.0
Установка параметров по умолчанию	Шлюз по умолчанию	192.168.3.254
Обновление микропрограммы	MAC-адрес проводной сети	B8:AC:6F:E0:14:B8
Панель управления проектором	Состояние подключения	
Настройка предупреждения	Состояние проецирования	Ожидание проецирования
Перезагрузить систему	Всего пользователей	0
	Состояние проектора	
	Наименование модели	S320wi
	Имя проект.	
	Расположен.	
	Контакт	
	Состояние	Вкл.
	Часы лампы	8 hrs

Отобразится информация о Состояние сети, Состояние подключения и Состояние проектора.

Состояние сети

См. раздел экранного меню на стр. 63.

DELL

S320Wi > Администратор > Настройка сети Главная >

Состояние системы

Настройка сети

Настройка проецирования

Смена паролей

Установка параметров по умолчанию

Обновление микропрограммы

Панель управления проектором

Настройка предупреждения

Перезагрузить систему

Настройка IP

Получить IP-адреса автоматически
 Использовать следующий IP-адрес

IP-адрес: 192 168 100 10

Маска подсети: 255 255 255 0

Шлюз по умолчанию: 192 168 100 10

DNS-сервер: 192 168 100 10

Настройка сервера DHCP

Авто Выкл

Начальный IP: 192 168 100 11

Конечный IP: 192 168 100 254

Маска подсети: 255 255 255 0

Шлюз по умолчанию: 192 168 100 10

DNS-сервер: 192 168 100 10

Беспроводная настройка

Беспроводная ЛВС: Включить Выкл

Регион: ---- WORLDWIDE ----

Идентификатор SSID: DELL S320WI INTERACTIVE

Передача SSID: Включить Выкл

Канал: Авто

Encryption: Выкл

Ключ: _____

Настройка сервера RADIUS

IP-адрес: 192 168 100 10

Порт: 1812

Ключ: _____

Привратник

Весь проход Весь блок Только для Интернета

Установка безопасности для SNMP

Сообщество по первлиске: private

Применить Отмена

Настройка IP

- Для автоматического присвоения IP-адреса проектора выберите **Получить IP-адреса автоматически** или **Используйте следующий IP-адрес**, чтобы присвоить IP-адрес вручную.

Настройка сервера DHCP

- Выберите **Авто** для автоматической установки **Начальный IP**, **Конечный IP**, **Маска подсети**, **Шлюз по умолчанию** и адреса **DNS-сервер** от сервера DHCP, или **Выкл.** для отключения этой функции.

Беспроводная настройка

- Выберите **Включить** для установки **Регион**, **Идентификатор SSID**, **Передача SSID**, **Канал**, **Encryption** и **Ключ**. Выберите **Выкл.**, чтобы отключить настройки беспроводной сети.

Идентификатор SSID: Макс. длина до 32 символов.

Encryption: Можно **Выкл.** ключ WPA или выбрать в качестве ключа одну из 64-битных или 128-битных строк (ASCII или шестнадцатеричную).

Ключ: Если шифрование включено, следует задать значение ключа в соответствии с выбранным режимом шифрования.

Настройка сервера RADIUS

- Задать IP-адрес, порт и ключ.

Привратник

- Доступно 3 варианта выбора:

Весь проход: Разрешает пользователям доступ к данной сети офиса через конкретный беспроводной проектор.

Весь блок: Запрещает пользователям доступ к данной сети офиса через конкретный беспроводной проектор.

Только для Интернета: Запрещает доступ пользователей к данной офисной сети, но оставляет возможность выхода в Интернет.

Установить безопасность для SNMP

- Настройка информации Write Community (Сообщества по переписке).

Нажмите кнопку **Применить**, чтобы сохранить и применить изменения. Чтобы изменения вступили в силу, проектор необходимо перезапустить.

Настройка проецирования

Состояние системы
Настройка сети
Настройка проецирования
Смена паролей
Установка параметров по умолчанию
Обновление микропрограммы
Панель управления проектором
Настройка предупреждения
Перезагрузить систему

Настройка проецирования

Разрешение	WXGA (1280x800)
Код подключения	<input type="radio"/> Выкл. <input checked="" type="radio"/> Произвольный <input type="radio"/> Используйте код <input type="text"/>
Наименование модели	S320wi
Имя проект.	D06486
Расположен.	<input type="text"/>
Контакт	<input type="text"/>

Применить Отмена

Настройка проецирования

- **Разрешение:** Позволяет выбирать разрешение. Варианты: XGA (1024 x 768) и WXGA (1280 x 800).
- **Код подключения:** Выбор способа генерации кода доступа проектором. Доступно 3 варианта выбора:
 - **Выкл.:** для входа в систему код доступа не требуется.
 - **Произвольный:** По умолчанию задано **Произвольный**. Код доступа генерируется случайным образом.
 - **Используйте код:** Введите 4 цифры кода. Этот код будет использоваться для входа в систему.

Настройка проектора

- Введите **Название модели**, **Имя проект.**, **Расположен.** и информацию **Контакт** (до 21 знака в каждом поле).

Нажмите кнопку **Применить**, чтобы сохранить и применить изменения. Чтобы изменения вступили в силу, проектор необходимо перезапустить.

Смена паролей

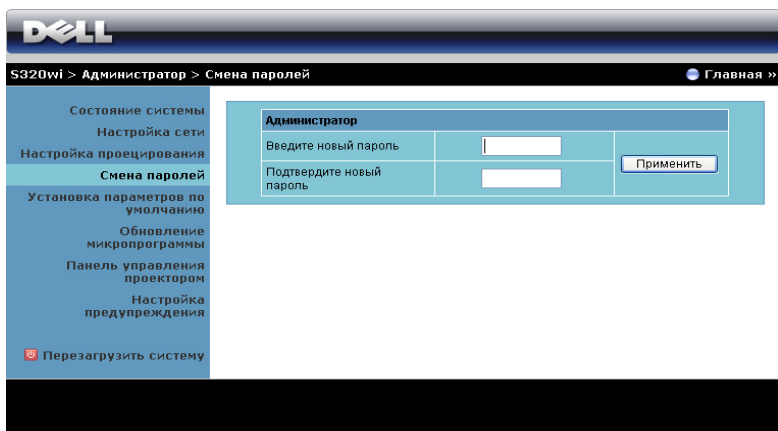

На этой странице можно изменить пароль администратора.

- **Введите новый пароль:** Введите новый пароль.
- **Подтвердите новый пароль:** Введите пароль повторно и нажмите **Применить**.



ПРИМЕЧАНИЕ. Если пароль администратора забыт, обратитесь в компанию Dell.

Установка параметров по умолчанию

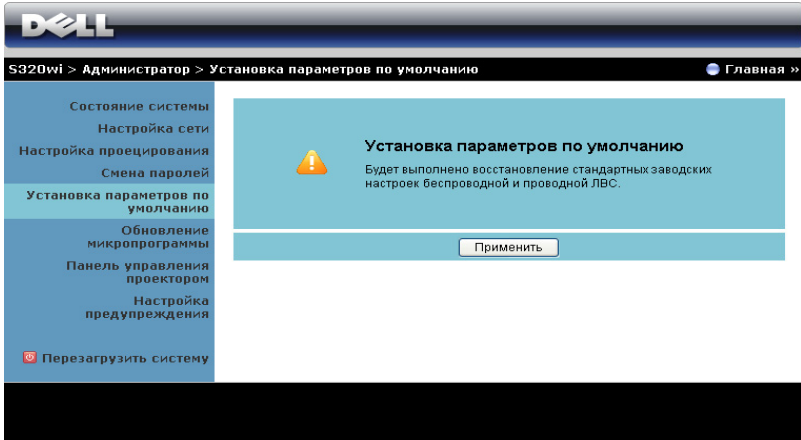

Нажмите кнопку **Применить**, чтобы восстановить заводские настройки по умолчанию для беспроводной сети и сетевого подключения.

Обновление микропрограммы

Для обновления встроенного ПО перейдите на страницу Firmware Update (Обновление встроенного ПО).

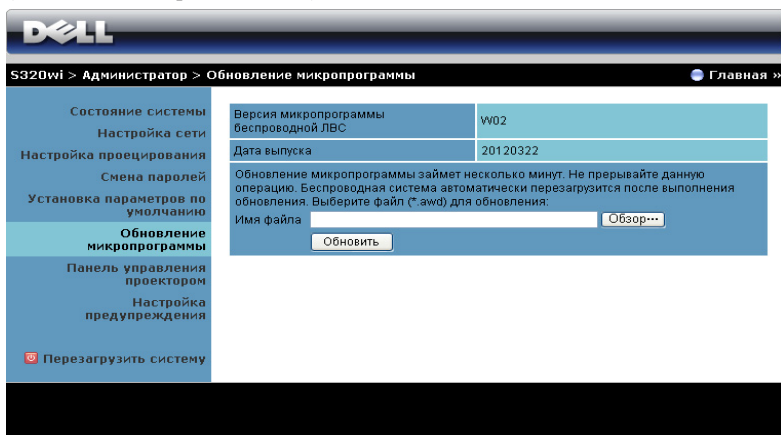

 **ПРИМЕЧАНИЕ.** Выключайте и включайте режим «Беспроводная сеть / сеть» с помощью экранного меню для перезапуска сетевой карты проектора после успешного обновления встроенного ПО.

Для запуска обновления микропрограммы выполните следующие действия.

- 1 Нажмите **Обзор...** для выбора файла с обновлением.
- 2 Нажмите **Обновить** для запуска. Подождите, пока система обновит микропрограмму устройства.

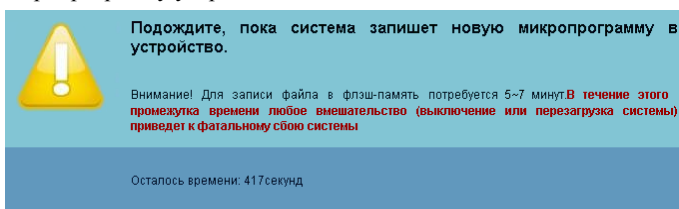

 **ВНИМАНИЕ!** Не прерывайте процесс обновления, это может вызвать крах системы!

- 3 Нажмите **Подтверждение** после завершения обновления.

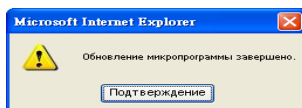

Панель управления проектором

The screenshot shows the Dell projector control panel interface. The top bar includes the Dell logo and navigation options like 'S320wi > Администратор > Панель управления проектором' and 'Главная >'. A left sidebar contains menu items such as 'Состояние системы', 'Настройка сети', 'Настройка проецирования', 'Смена паролей', 'Установка параметров по умолчанию', 'Обновление микропрограммы', 'Панель управления проектором', 'Настройка предупреждения', and 'Перезагрузить систему'. The main content area is titled 'Информация о проекторе' and contains several sections:

- Состояние проектора:** Вкл. (with 'Обновить' button)
- Энергосбережение:** 120 мин. (dropdown), Питание вкл., Питание выкл.
- Состояние предупреждения:** Хорошая (with 'Очистить' button)
- настройка изображения:**
 - Рабочий режим: Обычный режим (selected), Экономичный режим
 - Режим проектора: Передняя проекция-рабочий стол (dropdown)
 - Выбор источника: Отображение через беспроводную связь (dropdown)
 - Режим видео: Режим Презентация (dropdown)
 - Пустой экран: Вкл., Выкл. (radio buttons)
 - Соотношение сторон: Начало (selected), 4:3, Широкоэкранный (radio buttons)
 - Яркость: 46 (slider, 0-100), Установить
 - Контрастность: 50 (slider, 0-100), Установить
- Управление звуком:** (button)
- Контроль звука:**
 - Аудиовход: Беспроводная/ЛВС (dropdown)
 - Громкость: 20 (slider, 0-20), Установить
 - Динамик: Вкл., Выкл. (radio buttons)
 - Рав. настр. (button)

Информация о проекторе

- **Состояние проектора:** Существует пять состояний: «Лампа вкл.», «Режим ожидания», «Энергосбережение», «Охлаждение» и «Прогрев». Нажмите кнопку **Обновить**, чтобы обновить состояние и настройки управления.
- **Энергосбережение:** Для режима энергосбережения можно задать период задержки, равный 30, 60, 90 или 120 минутам, или отключить его. Для получения дополнительной информации см. разделы «Энергосбережение» на стр. 68.
- **Состояние предупреждения:** Доступно три состояния сигнала: предупреждение лампы, выработка ресурса лампы, предупреждение о температуре. При активации любого из этих сигналов проектор может перейти в режим защиты. Для выхода из режима защиты нажмите кнопку **Очистить**, чтобы сбросить состояние сигнала перед включением проектора.

Настройка изображения

- **Режим проектора:** Выбор режима проектора в зависимости от типа его крепления. Существует четыре режима проецирования: Передняя проекция-рабочий стол, Передняя проекция-Настенное крепление, Задняя проекция-рабочий стол и Задняя проекция-Настенное крепление.
- **Выбор источника:** Меню выбора источника позволяет выбирать источник входного сигнала проектора. Можно выбрать VGA-A, VGA-B, S-Video, Композ. Видео, HDMI, Беспр. экран, Отображение через USB и Просмотр через USB.
- **Режим видео:** Выберите режим для оптимизации отображаемого изображения исходя из условий использования проектора.
 - **Презентация:** Подходит для слайдов презентации.
 - **Яркий:** максимальная яркость и контраст.
 - **Кино:** Просмотр фильмов и фотографий.
 - **sRGB:** Обеспечивает более точную цветопередачу.
 - **Пользов.:** Пользовательские настройки.
- **Пустой экран:** Выберите значение Вкл. или Выкл..
- **Соотношение сторон:** Выбор соотношения сторон для регулировки изображения.
- **Яркость:** Выберите значение, чтобы настроить яркость изображения.
- **Контрастность:** Выберите значение, чтобы настроить контрастность изображения.

Нажмите кнопку **Управление звуком**, чтобы настроить параметры автоматически.

Контроль звука

- **Аудиовход:** Выберите источник входного сигнала. Варианты: Аналог.вход, HDMI и Сеть WiFi/LAN.
- **Громкость:** Выберите уровень (0~20) громкости звука.
- **Динамик:** Выберите значение **Вкл.**, чтобы включить функцию звука, или значение **Выкл.**, чтобы отключить ее.

Нажмите кнопку **Рав. настр.** для восстановления заводских настроек по умолчанию.

Настройка предупреждения

The screenshot shows the Dell iDRAC configuration page for 'Настройка предупреждения' (Warning Settings). The page has a blue header with the Dell logo and navigation links: 'S320wi > Администратор > Настройка предупреждения' and 'Главная'. A left sidebar contains a menu with options like 'Состояние системы', 'Настройка сети', 'Настройка проецирования', 'Смена паролей', 'Установка параметров по умолчанию', 'Обновление микропрограммы', 'Панель управления преректором', 'Настройка предупреждения', and 'Перезагрузить систему'. The main content area is titled 'Уведомление по электронной почте' (Email Notification) and includes a radio button to toggle the feature on or off, a 'Тест пред. по эл.почт' button, and fields for 'Кому', 'Сс', 'От', and 'Тема'. Below this is the 'Настройки SMTP' (SMTP Settings) section with fields for 'Исходящ. SMTP-сервер', 'Имя польз.', and 'Пароль'. The 'Состояние тревоги' (Alarm Status) section has checkboxes for 'Предупреждение о замене лампы', 'Срок службы лампы истекает', and 'Предупреждение о высокой температуре'. A 'Сохранить' (Save) button is at the bottom.

Уведомление по электронной почте

- Уведомление по электронной почте: Включите этот параметр, чтобы получать уведомления по электронной почте, или отключите, чтобы не получать их.
- Кому/Сс/От: Можно указать адрес электронной почты отправителя (От) и получателей (Кому/Сс), чтобы получать уведомления об отклонениях и предупреждениях.
- Тема: Можно ввести тему письма.

Нажмите кнопку **Тест пред. по эл.почт** для проверки настроек уведомления по электронной почте.

Настройки SMTP

- **Исходящ. SMTP-сервер, Имя польз. и Пароль** должны предоставляться вашим администратором сети или отделом информационных систем.

Состояние тревоги

- Можно выбрать отклонения и предупреждения, о которых будет отправлено уведомление по электронной почте. При возникновении любого состояния уведомления получателям (Кому/Сс) будет отправлено уведомление по электронной почте.

Нажмите кнопку **Сохранить** для сохранения параметров.



ПРИМЕЧАНИЕ. Уведомления электронной почты обслуживаются SMTP-сервером через порт 25 по умолчанию. При этом не поддерживается шифрование и аутентификация (SSL или TLS).

Перезагрузить систему

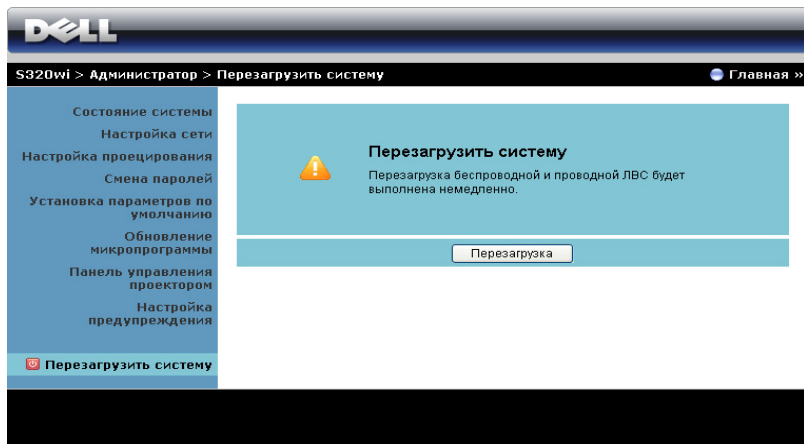

Нажмите кнопку **Перезагрузка** для перезагрузки системы.

Система Crestron

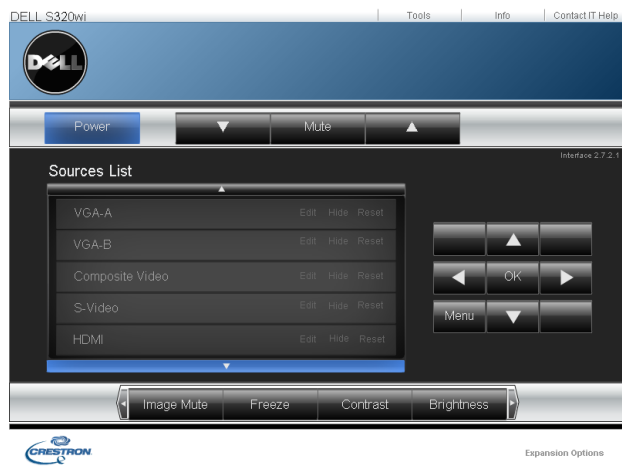

Для выполнения функции Crestron.

Управление проектором с помощью веб-интерфейса (набор для работы с сетью RJ45 является дополнительным S320)

Настройка параметров сети

Если проектор подключен к сети, можно получить к нему доступ с помощью веб-браузера, настроив параметры сети (TCP/IP). При использовании этой функции необходимо иметь уникальный IP-адрес. Для настройки параметров сети см. «Настройки ЛВС» на стр. 63.

Набор RJ45 не входит в комплект поставки проектора S320. Приобрести его можно на веб-сайте компании Dell по адресу www.dell.com. См. «Установка дополнительного набора RJ45» на стр. 16.

Доступ к веб-интерфейсу

Используя Internet Explorer 5.0 или более поздней версии или Firefox 1.5 или более поздней версии, введите IP-адрес. Теперь можно получить доступ к веб-интерфейсу и управлять проектором дистанционно.

Свойства системы управления

Главная

DELL™ S320 Web Management

Главная

Веб-интерфейс управления DELL S320. Приветствие!

Информация о проекторе

Наименование модели:	S320
Имя проект:	
Расположен:	
Контакт:	
Состояние:	Лампа вкл.
Часы лампы:	0 ч
Часы работы:	1 ч
IP-адрес:	192.168.6.150
MAC-адрес:	00:1E:C9:BA:4E:12
Пароль админ:	Не установлена!
PPID:	CN-01J1M1-S00081-23K-0001

Язык

Русский

- Перейдите на домашнюю страницу веб-интерфейса управления, введя в обозревателе Интернета IP-адрес проектора. См. «Настройки ЛВС» на стр. 63.
- **Язык:** выбор языка веб-интерфейса управления.

Настройки сети

The screenshot shows the 'Настройки сети' (Network Settings) page in the Dell S320 Web Management interface. The page has a blue header with the Dell logo and 'S320 Web Management'. On the left is a navigation menu with items like 'Главная', 'Настройки сети', 'Состояние и управление проектором', 'Уведомление по электронной почте', 'Настройка пароля', 'Обновление микропрограммы', and 'Crestron'. The main content area is titled 'Настройки сети' and contains three sections of form fields:

- General Settings:** Fields for 'Наименование модели' (Model name) with value 'S320', 'Имя проект.' (Project name), 'Расположен.' (Location), and 'Контакт' (Contact). A 'Сохранить' (Save) button is below.
- DHCP Settings:** Radio buttons for 'DHCP' (selected) and 'Ручной' (Manual). Fields for 'IP-адрес' (192.168.6.150), 'Маска подсети' (255.255.255.0), 'Шлюз' (192.168.6.254), and 'DNS-сервер' (192.168.1.167). A 'Сохранить' (Save) button is below.
- Crestron Component Settings:** Fields for 'IP-адрес' (255.255.255.255), 'Код компонента' (7), and 'Порт' (41794). A 'Сохранить' (Save) button is below.

- Введите **Название модели**, **Имя проект.**, **Расположен.**, и информацию **Контакт** (до 21 знака в каждом поле). Нажмите «**Сохранить**», чтобы сохранить настройки.
- Для автоматического назначения IP-адреса проектору с сервера DHCP выберите **DHCP** или выберите **Ручной**, чтобы назначить IP-адрес вручную.
- Настройте информацию **IP-адрес**, **Код компонента**, и **Порт** по функции Crestron.

Статус проектора и страница управления

The screenshot displays the Dell S320 Web Management interface. The top navigation bar includes the Dell logo and 'S320 Web Management'. A left sidebar contains menu items: Главная, Настройки сети, Состояние и управление проектором (highlighted), Уведомление по электронной почте, Настройка пароля, Обновление микропрограммы, and Статус. The main content area is titled 'Состояние и управление проектором'. It is divided into several sections: 1. 'Состояние проектора' with fields for 'Состояние проектора' (set to 'Лампа вкл.'), 'Энергосбережение' (set to '120 мин'), and 'Состояние предупреждения'. 2. 'Настройка изображения' with settings for 'Режим проектора' (Передняя проекция-рабочий стол), 'Выбор источника' (VGA-A), 'Режим видео' (Режим Презентация), 'Пустой экран' (radio buttons for Вкл. and Выкл.), 'Соотношение сторон' (radio buttons for Начало, 4:3, and Широкоэкранный), 'Яркость' (0-100), and 'Контрастность' (0-100). 3. 'Управление звуком' with 'Аудиовход' (Audio-A), 'Громкость' (10-20), and 'Динамик' (radio buttons for Вкл. and Выкл.). Buttons for 'Обновить', 'Питание вкл.', 'Питание выкл.', 'Очистить', and 'Установить' are placed next to their respective settings.

- **Состояние проектора:** Доступно 5 статусов: «Лампа вкл.», «Режим ожидания», «Энергосбережение», «Охлаждение» и «Прогрев». Нажмите кнопку **Обновить**, чтобы обновить состояние и настройки управления.
- **Энергосбережение:** Для режима энергосбережения можно задать период задержки, равный 30, 60, 90 или 120 минутам, или отключить его. См. стр. 68.
- **Состояние предупреждения:** Доступно три состояния ошибки: предупреждение лампы, выработка ресурса лампы, предупреждение о температуре. При активации любого из этих сигналов проектор может перейти в режим защиты. Для выхода из режима защиты нажмите кнопку **Очистить**, чтобы сбросить состояние сигнала перед включением проектора.
- **Режим проектора:** Выбор режима проектора в зависимости от типа его крепления. Существует четыре режима проецирования: «Передняя проекция - установка на столе», «Передняя проекция - крепление на стене», «Задняя проекция - установка на столе» и «Задняя проекция - крепление на стене»
- **Выбор источника:** Меню выбора источника позволяет выбирать источник входного сигнала проектора. Можно выбирать **VGA-A, VGA-B, S-Video, Композ. Видео, HDMI, Беспр. экран, Отображение через USB** и **Промотр через USB**.

- **Режим видео:** Выберите режим для оптимизации отображаемого изображения исходя из условий использования проектора:
 - **Презентация:** Подходит для слайдов презентации.
 - **Яркий:** максимальная яркость и контраст.
 - **Кино:** просмотр фильмов и фотографий.
 - **sRGB:** более точная цветопередача.
 - **Пользов.:** Пользовательские настройки.
- **Пустой экран:** Выберите значение Вкл. или Выкл.
- **Соотношение сторон:** Выбор соотношения сторон для регулировки изображения.
- **Яркость:** Выберите значение, чтобы настроить яркость изображения.
- **Контрастность:** Выберите значение, чтобы настроить контрастность изображения.

Нажмите кнопку **Управление звуком** для автоматической настройки параметров.

- **Аудиовход:** Выберите источник входного сигнала. Варианты: Аналог.вход, HDMI и Сеть WiFi/LAN.
- **Громкость:** Для параметра громкости можно выбрать значение от 0 до 20.
- **Динамик:** Выберите значение «Вкл.», чтобы включить функцию звука, или значение «Выкл.», чтобы отключить ее.

Нажмите кнопку **Рав. настр.** для восстановления заводских настроек по умолчанию.

Уведомление по электронной почте

DELL™ S320 Web Management

Уведомление по электронной почте

Уведомление по электронной почте Включить Выкл. Тест пред. по эл. почт.

Кому: @

Сс: @

От: @

Тема: S320-D19986 Извещение

Настройки SMTP

Исходящ. SMTP-сервер:

Имя польз.:

Пароль:

Состояние тревоги

Предупреждение о замене лампы

Срок службы лампы истекает

Предупреждение о высокой температуре

- **Уведомление по электронной почте:** Включите этот параметр, чтобы получать уведомления по электронной почте, или отключите, чтобы не получать их.
- **Кому/Сс/От:** Можно указать адрес электронной почты отправителя (От) и получателей (Кому/Сс), чтобы получать уведомления об отклонениях и предупреждениях.
- **Исходящ. SMTP-сервер, Имя польз. и Пароль** должны предоставляться вашим администратором сети или отделом информационных систем.
- **Состояние тревоги:** Можно выбрать отклонения и предупреждения, о которых будет отправлено уведомление по электронной почте. При возникновении любого состояния уведомления получателям (Кому/Сс) будет отправлено уведомление по электронной почте.

Нажмите кнопку **Сохранить** для сохранения параметров.

Настройка пароля

The screenshot shows the Dell S320 Web Management interface. The top navigation bar is blue with the Dell logo and 'S320 Web Management'. A left sidebar contains a menu with items: Главная, Настройки сети, Состояние и управление проектором, Уведомление по электронной почте, **Настройка пароля** (highlighted), Обновление микропрограммы, and Crestron. The main content area is titled 'Настройка пароля' and contains the following text: 'При первом включении этой функции установите свой пароль. Если пароль установлен, его потребуется ввести при подключении к веб-интерфейсу управления.' Below this is a section for 'Администратор' with a 'Пароль' field, radio buttons for 'Включить' and 'Выкл.' (selected), and an 'Отправить' button. There are also 'Новый пароль' and 'Подтвердите пароль' input fields with their respective 'Отправить' buttons. A section for 'Установить безопасность для SNMP' includes a 'Сообщество по переписке' input field and an 'Отправить' button.

Используйте настройку пароля для установки пароля администратора для получения доступа к **Веб-интерфейс управления**. При включении пароля в первый раз необходимо установить пароль до включения этой функции. Если функция пароля включена, для доступа к **Веб-интерфейс управления** потребуется ввести пароль администратора.

- **Новый пароль.**: Введите новый пароль.
- **Подтвердите пароль.**: Введите пароль еще раз и нажмите «Отправить».
- **Сообщество по переписке:** Настройте безопасность SNMP. Введите пароль и нажмите «Отправить».



ПРИМЕЧАНИЕ. Если пароль администратора забыт, обратитесь в компанию Dell.

Страница входа в систему

DELL™ S320 Web Management

Веб-интерфейс управления DELL S320. Приветствие!

Пароль администратора:

Информация о проекторе

Имя проект: D19986

IP-адрес: 192.168.6.150

- **Пароль администратора:** Введите пароль администратора и нажмите «Войти».

Обновление микропрограммы

The screenshot shows the Dell S320 Web Management interface. On the left is a navigation menu with the following items: Главная, Настройки сети, Состояние и управление проектором, Уведомление по электронной почте, Настройка пароля, Обновление микропрограммы, and Crestron. The 'Обновление микропрограммы' item is highlighted. The main content area features a red banner with the title 'Обновление микропрограммы' and the following text: 'Обновление микропрограммы займет около минуты. Начавшийся процесс нельзя прерывать. Поддерживайте установленное соединение до завершения процесса. Сетевая система автоматически перезагрузится, и после завершения обновления можно повторно войти в систему.' Below the banner, it displays 'Версия сетевой микропрограммы: N00' and two buttons: 'Обновить' and 'Отмена'.

Для обновления микропрограммы перейдите на страницу «Обновление микропрограммы». Нажмите **Обновить** для запуска.

The screenshot shows the Dell S320 Web Management interface during the update process. The navigation menu is the same as in the previous screenshot. The main content area displays a red message: 'Подождите 3 секунды.' Below this message is a yellow progress indicator labeled 'Ожидание 1'.

- Дождитесь, пока счетчик не дойдет до нуля.

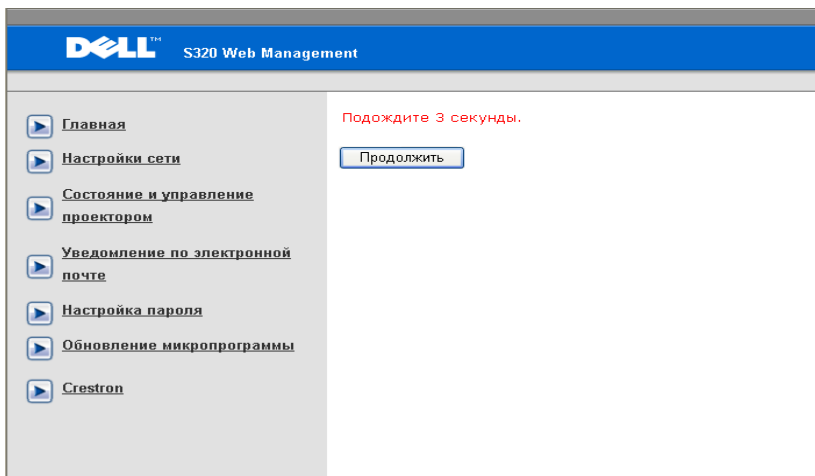

- Подождите 3 секунды, и переход к следующему шагу будет выполнен автоматически.

Upgrade Firmware

Please select a file (*.bin) to upgrade :

(Upgrading firmware may take 60 seconds)



Upgrade must NOT be interrupted !

- Выберите файл, который требуется обновить, и нажмите кнопку «Обновление». Во время обновления кнопка «Отмена» не действует.

Please wait.
Click on button to proceed after 8 seconds.

Waiting(6)

- Дождитесь, пока счетчик не дойдет до нуля.

Please wait.
Click on button to proceed after 8 seconds.

Re Login

- После завершения обновления нажмите кнопку **Повторный вход**, чтобы вернуться на домашнюю страницу веб-интерфейса управления.

Система Crestron



Для выполнения функции Crestron.

Часто задаваемые вопросы:

Я хочу получить удаленный доступ для управления проектором через Интернет. Как мне лучше всего настроить обозреватель Интернета?

Чтобы выполнить настройку обозревателя Интернета, следуйте дальнейшим указаниям.

1 Откройте **Панель управления** → **«Параметры Интернета»** → вкладка **Общие** → **Временные Интернет-файлы** → **Настройки** → установите флажок **При каждом посещении страниц**.

2 Некоторые брандмауэры и антивирусные программы могут блокировать приложения, работающие через HTTP. Если это возможно, отключите брандмауэр или антивирус.

Я хочу получить удаленный доступ для управления проектором через Интернет. Какой номер порта сокета мне открыть для этого в межсетевом экране?

Проектор использует следующие порты TCP/IP.

UDP/TCP	Номер порта	Описание
TCP	80	Веб-конфигурация (HTTP)
UDP/TCP	25	SMTP: используется для маршрутизации электронной почты между почтовыми серверами
UDP/TCP	161	SNMP: простой протокол управления сетью
UDP	9131	AMX: используется для обнаружения AMX

Почему мне не удается получить удаленный доступ для управления проектором через Интернет?

1 Убедитесь, что компьютер или ноутбук подключен к Интернету.

2 Убедитесь в отделе информационных систем или у сетевого администратора, что компьютер или ноутбук находится в той же подсети.

Почему мне не удается получить доступ к SMTP-серверу?

- 1** Убедитесь в отделе информационных систем или у сетевого администратора, что функция SMTP-сервера открыта для проектора, и назначенному IP-адресу разрешен доступ к SMTP-серверу. Номер порта SMTP проектора - 25, он не изменяется.
- 2** Проверьте правильность настроек сервера исходящих сообщений SMTP, имени пользователя и пароля.
- 3** На некоторых SMTP-серверах выполняется проверка соответствия адреса электронной почты в поле «От» имени пользователя и паролю. Например, в поле «От» введен адрес test@dell.com. Для имени пользователя и пароля необходимо использовать информацию учетной записи test@dell.com, чтобы войти на SMTP-сервер.

Почему я не могу получить тестовое уведомление по электронной почте, хотя проектор указывает, что оно отправлено?

Это возможно, если SMTP-сервер определил уведомление как нежелательную почту, или в силу ограничений SMTP-сервера. Проверьте настройки сервера SMTP в отделе информационных систем или у сетевого администратора.

Настройка межсетевого экрана и часто задаваемые вопросы

В: Почему я не могу получить доступ к странице управления средствами Интернета?

О: Настройка брандмауэра компьютера может препятствовать доступу к веб-странице управления средствами Интернета. Проверьте следующие параметры настройки конфигурации.

Защитный межсетевой экран	Конфигурация
McAfee Security Center	<ol style="list-style-type: none">1 Запустите McAfee Security Center (Пуск > Все программы > McAfee > McAfee Security Center).2 На вкладке личного межсетевого экрана выберите Просмотр списка Интернет-приложений.3 Найдите в списке и выберите Dell S320 or S320wi Projector.4 Щелкните правой кнопкой столбец Разрешения для него.5 Из всплывающего меню выберите Разрешить полный доступ.
Norton AntiVirus	<ol style="list-style-type: none">1 Откройте приложение Norton AntiVirus (Пуск > Все программы > Norton AntiVirus > Norton AntiVirus).2 Выберите меню Параметры, затем выберите Norton AntiVirus.3 На стр. Состояние выберите Internet Worm Protection.4 Найдите в списке и выберите Dell S320 or S320wi Projector из списка программ.5 Щелкните правой кнопкой мыши столбец Доступ в Интернет.6 Из всплывающего меню выберите Разрешить все.7 Нажмите ОК.

Защитный межсетевой экран	Конфигурация
Sygate Personal Firewall	<ol style="list-style-type: none"> 1 Откройте приложение Sygate Personal Firewall (Пуск > Все программы > Sygate > Sygate Personal Firewall). 2 В списке Запущенные приложения найдите и щелкните правой кнопкой мыши Dell S320 or S320wi Projector. 3 Из всплывающего меню выберите Разрешить.
Брандмауэр Windows	<ol style="list-style-type: none"> 1 Откройте приложение «Брандмауэр Windows» (Пуск > Все программы > Панель управления). Дважды щелкните значок Брандмауэр Windows. 2 На вкладке Общие снимите флажок Не разрешать исключения. 3 На вкладке Исключения нажмите кнопку Добавить программу... 4 Найдите в списке программ и выберите Dell S320 or S320wi Projector, затем нажмите ОК. 5 Нажмите ОК для подтверждения настройки исключения.
Zone Alarm	<ol style="list-style-type: none"> 1 Откройте брандмауэр Zone Alarm (Пуск > Все программы > Zone Labs > Zone Labs Center). 2 На странице Управление программами найдите и выберите из списка Dell S320 or S320wi Projector. 3 Щелкните правой кнопкой мыши столбец Доверяемые для доступа. 4 Из всплывающего меню выберите Разрешить. 5 Щелкните правой кнопкой мыши и выберите Разрешить для столбцов Интернет-доступ, Доверенный сервер и Сервер-Интернет.

Создание программного маркера

Программный маркер позволяет использовать функцию «подключить и показать» с помощью USB-маркера.

 **ПРИМЕЧАНИЕ.** Это приложение предназначено только S320wi или S320 с поддержкой беспроводной связи.

- 1 В ПО приложения выберите  > **Создать программный маркер.**
- 2 Отобразится следующее окно. Нажмите **Далее.**



- 3 Подключите флеш-накопитель к порту USB компьютера. Выберите привод из списка, затем нажмите **Далее.**



- 4 Нажмите **Готово**, чтобы закрыть мастер.



Поиск и устранение неполадок проектора



При возникновении проблем с проектором см. приведенные ниже советы по поиску и устранению неполадок. Если проблема не устраняется, обратитесь в компанию Dell™ (см. «Контактная информация Dell» на стр. 144).



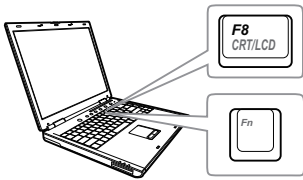

Неполадка

На экране отсутствует изображение



Возможное решение

- Выберите нужный источник входного сигнала в меню «ИСТОЧНИК ВХОДНОГО СИГНАЛА».
- Убедитесь, что порт видеокарты для внешнего монитора включен. При использовании портативного компьютера Dell™ нажмите клавиши   (Fn+F8). При использовании других компьютеров см. соответствующую документацию. Если изображения не отображаются должным образом, обновите драйвер видеокарты компьютера. Информацию по компьютерам Dell см. на сайте support.dell.com.
- Убедитесь, что все кабели надежно подключены. См. «Подключение проектора» на стр. 13.
- Убедитесь, что контакты разъемов не согнуты и не сломаны.
- Убедитесь, что лампа надежно установлена (см. «Замена лампы» на стр. 134).
- Используйте режим **Наст. табл.** в пункте **Настройки проектора из меню Дополнительные настройки**. Убедитесь в соответствии цветов настроечной таблицы.

<p>Неполадка</p> <p>Изображение отображается частично, неверно или прокручивается</p>	<p>Возможное решение (продолжение)</p> <ol style="list-style-type: none"> 1 Нажмите кнопку Управление звуком на пульте дистанционного управления или на панели управления. 2 При использовании портативного компьютера Dell™ установите разрешение экрана компьютера WXGA (1280 x 800): <ol style="list-style-type: none"> a Щелкните правой кнопкой мыши в пустой области рабочего стола Microsoft® Windows®, выберите Свойства, а затем вкладку Параметры. b Убедитесь, что для порта внешнего монитора установлено разрешение 1280 x 800. c Нажмите клавиши   (Fn+F8). <p>Если не удастся изменить разрешение или монитор зависает, перезапустите все оборудование и проектор.</p> <p>При использовании не портативного компьютера Dell™ см. документацию. Если изображения не отображаются должным образом, обновите драйвер видеокарты компьютера. Для получения дополнительной информации о компьютерах Dell обращайтесь на веб-сайт support.dell.com.</p>
<p>Презентация на экране не отображается</p>	<p>При использовании портативного компьютера нажмите   (Fn+F8).</p>
<p>Нестабильное или мигающее изображение</p>	<p>Выполните подстройку в подменю «Настройки экрана» в меню «Дополнительные настройки» (только в режиме ПК).</p>
<p>На изображении наблюдается вертикальная мигающая полоса</p>	<p>Отрегулируйте частоту в подменю «Настройки экрана» в меню «Дополнительные настройки» (только в режиме ПК).</p>

Неполадка	Возможное решение (продолжение)
Неверное отображение цветов изображения	<ul style="list-style-type: none"> • Если на экран с графической карты подается искаженный сигнал, установите для параметра «Тип сигнала» значение RGB на вкладке «Настройки изображения» в меню «Дополнительные настройки». • Используйте режим Наст. табл. в пункте Настройки проектора из меню Дополнительные настройки. Убедитесь в соответствии цветов настроечной таблицы.
Изображение не сфокусировано	<ol style="list-style-type: none"> 1 Отрегулируйте кольцо фокусировки на объективе проектора. 2 Убедитесь, что проекционный экран находится на соответствующем расстоянии от проектора (от 1,31 фута [0,4 м] до 12,5 футов [3,82 м]).
При просмотре DVD формата 16:9 изображение растянуто	<p>Проектор автоматически выбирает формат сигнала. Он устанавливает соотношение сторон проецируемого изображения согласно формату входного сигнала в соответствии с параметром «Исходное».</p> <p>Если изображение остается растянутым, измените соотношение сторон в подменю «Настройки экрана» в меню «Дополнительные настройки».</p>
Изображение перевернуто	<p>Выберите «Настройки проектора» в меню «Дополнительные настройки» и установите режим проектора.</p>
Лампа перегорела или издала хлопок	<p>Когда срок службы лампы закончится, она перегорит и может издать громкий хлопок. В этом случае проектор не включится. Инструкции по замене лампы см. «Замена лампы» на стр. 134.</p>
Индикатор лампы горит желтым цветом	<p>Если индикатор ЛАМПА светится оранжевым цветом необходимо заменить лампу.</p>

Неполадка	Возможное решение (продолжение)
Индикатор лампы мигает желтым цветом	<p>Если индикатор ЛАМПА мигает желтым цветом, возможно, нарушено соединение с модулем лампы. Проверьте модуль лампы и убедитесь, что он установлен надлежащим образом.</p> <p>Если индикатор ЛАМПА и индикатор кнопка Питания мигают оранжевым цветом, блок лампы вышел из строя, проектор при этом автоматически выключается.</p> <p>Если индикаторы ЛАМПА и Температура мигают желтым цветом, а индикатор кнопка Питания горит синим цветом, произошел сбой цветового круга и проектор автоматически выключается.</p> <p>Для выхода из режима защиты нажмите и удерживайте кнопку POWER в течение 10 секунд.</p>
Индикатор температуры светится желтым цветом	Проектор перегрелся. Проектор автоматически выключится. Снова включите проектор после того, как он остынет. Если проблема не устраняется, обратитесь в компанию Dell™.
Индикатор температуры мигает желтым цветом	При отказе вентилятора проектора проектор автоматически выключается. Попробуйте выйти из режима проектора, нажав и удерживая кнопку кнопка Питания в течение 10 секунд. Подождите приблизительно 5 минут и попробуйте снова включить устройство. Если проблема не устраняется, обратитесь в компанию Dell™.
Экранное меню не отображается на экране	Нажмите и удерживайте в течение 15 секунд кнопку меню на панели для разблокирования экранного меню. См. Блокировка меню на стр. 65.
Пульт дистанционного управления не работает надлежащим образом или работает на ограниченном расстоянии	Возможно, разряжена батарея. В этом случае замените батарейки двумя новыми батарейками типоразмера AAA.

Устранение неполадок интерактивного пера

Неполадка (продолжение)	Возможное решение (продолжение)
Невозможно использовать или подключить перо	<ul style="list-style-type: none">• Источником входного сигнала должен быть ПК (VGA, HDMI, беспроводное или сетевое подключение)• Функция взаимодействия должна быть включена. (Меню -> «Дополнительные настройки»-> «Настройки интерактивности»-> «Интерактивный»)• Проверьте правильность установки подключения. (Меню -> «Дополнительные настройки»-> «Настройки интерактивности»-> «Подключение»)• Если используется беспроводное или сетевое подключение, а перо не работает, убедитесь, что функция «Беспроводная связь/ЛВС» включена.<ol style="list-style-type: none">1 Меню -> Дополнительные настройки-> Настройка ЛВС-> Беспроводная связь и ЛВС2 Меню -> Дополнительные настройки -> Настройки беспроводной связи -> Беспроводная связь• При использовании беспроводного или сетевого подключения проверьте подключение ПО Dell Wireless Application Software. (Поддерживается только режим полноэкранного вывода).• Линзы должны быть направлены на экран.• Нажмите любую кнопку (кроме кнопки Nib) для выхода из режима ожидания.
Индикатор не работает.	Проверьте заряд батареи.

Желтый индикатор постоянно горит	Батарея разряжена, зарядка аккумуляторной батареи интерактивного пера.
Зеленый индикатор постоянно горит, но указатель не перемещается, на экране проектора отображается сообщение «Подключение USB не обнаружено».	Проверьте кабель мини-USB, подключающий компьютер к проектору S320wi.
Невозможно выбрать режим «Интерактивный»	Источником входного сигнала должен быть ПК (VGA, HDMI, беспроводное или сетевое подключение)
Невозможно использовать перо с источником 3D.	<p>a Поддержка только выходного сигнала VGA и HDMI с частотой 120 Гц.</p> <p>b Выходной сигнал Композитный/S-Video с частотой 60 Гц и компонентный выходной сигнал не поддерживаются.</p>
Невозможно использовать перо с источником композитного видео или S-Video.	Источники композитного видео или S-Video не поддерживаются.
Невозможно использовать наконечник	Если наконечник изношен, замените его новым.
При использовании отображения через USB можно использовать функцию «Беспроводное USB»?	Функция беспроводного подключения через USB не поддерживается.

Сигналы индикации

Статус проектора	Описание	Кнопки управления		Индикатор	
		Питания	Температура (желтый)	ЛАМПА (желтый)	
Режим ожидания	Проектор в режиме ожидания. Готов к включению питания.	Синий Мигает	Выкл.	Выкл.	
Режим прогрева	Проектор прогревается некоторое время, а затем включается.	Синий	Выкл.	Выкл.	
Лампа горит	Проектор в обычном режиме, готов к отображению изображения.  Примечание: Экранное меню недоступно.	Синий	Выкл.	Выкл.	
Режим охлаждения	Проектор охлаждается перед выключением.	Синий	Выкл.	Выкл.	
Охлаждение перед включением режима энергосбережения	Проектор охлаждается в течение 60 секунд, а затем переходит в режим энергосбережения.	Желтый	Выкл.	Выкл.	
Проектор перегрелся	Возможно, заблокированы вентиляционные отверстия или температура окружающей среды превышает 35 °C. Проектор автоматически выключится. Убедитесь, что вентиляционные отверстия не заблокированы и что температура окружающей среды находится в пределах рабочего диапазона. Если проблема не устраняется, обратитесь в компанию Dell.	Выкл.	Желтый	Выкл.	
Привод лампы перегрелся	Привод лампы перегрелся. Возможно, заблокированы вентиляционные отверстия. Проектор автоматически выключится. Снова включите проектор после того, как он остынет. Если проблема не устраняется, обратитесь в компанию Dell.	Желтый	Желтый	Выкл.	
Сбой вентилятора	Произошел сбой одного из вентиляторов. Проектор автоматически выключится. Если проблема не устраняется, обратитесь в компанию Dell.	Выкл.	Желтый Мигает	Выкл.	
Сбой привода лампы	Произошел сбой привода лампы. Проектор автоматически выключится. Отсоедините кабель питания через три минуты, затем снова включите дисплей. Если проблема не устраняется, обратитесь в компанию Dell.	Желтый Мигает	Выкл.	Желтый Мигает	
Сбой цветового круга	Не удается запустить цветовой круг. Произошел сбой проектора, он будет автоматически выключен. Отсоедините кабель питания через три минуты, затем снова включите проектор. Если проблема не устраняется, обратитесь в компанию Dell.	Синий	Желтый Мигает	Желтый Мигает	
Неисправность лампы	Лампа неисправна. Замените лампу.	Выкл.	Выкл.	Желтый	
Сбой питания постоянного тока (+12 В)	Подача питания была прервана. Проектор автоматически выключится. Отсоедините кабель питания через три минуты, затем снова включите проектор. Если проблема не устраняется, обратитесь в компанию Dell.	Желтый Мигает	Желтый	Желтый	
Сбой соединения с модулем лампы	Соединение с модулем лампы прервано. Проверьте модуль лампы и убедитесь, что он установлен надлежащим образом. Если проблема не устраняется, обратитесь в компанию Dell.	Выкл.	Выкл.	Желтый Мигает	

Значения индикаторов интерактивного пера

Состояние пера	Описание	Индикатор		Последовательность операций, действие элементов, временные промежутки
		Зеленый	Желтый	
Нормальный режим 1	Перо направлено на экран со связью.	Горит постоянно	Выкл.	
Нормальный режим 2	Перо не направлено на экран, но связь установлена.	Мигает: 0,02 с горит/0,1 с не горит	Выкл.	Переход в ждущий режим через 3 минуты.
Режим поиска открытой сети	Перо выполняет поиск открытой сети (зеленый индикатор дважды мигает каждые 2 с). После нажатия на законечник и кнопки функции на 5 секунд перо перейдет в этот режим.	Мигает: 0,1 с горит/0,1 с не горит и 0,1 с горит/1,7 с не горит	Выкл.	Если сопряжение пера с проектором не удалось, перо переходит в ждущий режим через 3 минуты
Режим поиска выделенной сети	Перо выполняет поиск выделенной сети.	Мигает: 0,3 с горит/0,3 с не горит	Выкл.	Если сопряжение пера с проектором не удалось, перо переходит в ждущий режим через 3 минуты
Режим сопряжения	После нажатия кнопки функции в течение 5 секунд зеленый индикатор будет загораться каждые 0,15 с (в течение 10 секунд).	Мигает: 0,15 с горит/0,15 с не горит	Выкл.	При успешном сопряжении с проектором перо переходит в режим успешного сопряжения. Если сопряжение пера с проектором не удалось, перо переходит в ждущий режим через 10 секунд.
Режим успешного сопряжения	Успешное сопряжение с проектором после выполнения режима сопряжения (зеленый и желтый индикаторы поочередно мигают в течение 3 секунд).	Мигает: 0,3 с горит/0,3 с не горит	Мигает: 0,3 с не горит/0,3 с горит	Вход в режим сопряжения и успешное сопряжение в течение 10 секунд.
Режим неудачного сопряжения	Сопряжение с проектором после выполнения режима сопряжения не удалось (зеленый и желтый индикаторы одновременно мигают в течение 3 секунд).	Мигает: 0,3 с горит/0,3 с не горит	Мигает: 0,3 с горит/0,3 с не горит	Вход в режим сопряжения и неудачное сопряжение в течение 10 секунд.
Ждущий режим	Вход в ждущий режим для энергосбережения.	Горит 3 с.	Горит 3 с.	1. Перо не направлено на экран, но связь установлена: вход в ждущий режим через 3 минуты. 2. После трех циклов поиска канала AP без установления связи произойдет вход в ждущий режим.
Низкий заряд батареи	Низкий заряд батареи пера. Заряда батареи осталось на два часа.	Выкл.	Мигает: горит 1 с/не горит 1 с	MSP430 проверит заряд батареи в нормальном режиме. Этот сигнал предупреждает о низком заряде батареи.
Батарея разряжена и работа пера невозможна	Фотодачик и радиомодуль не могут работать нормально. Перо не может работать нормально.	Выкл.	Горит постоянно	Батарея пера разряжена. Питание подается только на MSP430. В течение 1 минуты будет гореть индикатор режима энергосбережения, а затем включится режим ожидания. Перо нельзя использовать в таком состоянии.
Зарядка батарей при ее разряде	Перо вставлено в зарядное устройство или подключено кабелем USB к портативному компьютеру	Отсутствует	Горит постоянно	
Зарядка батарей при ее полном заряде	Перо вставлено в зарядное устройство или подключено кабелем USB к портативному компьютеру	Отсутствует	Выкл.	

Замена лампы

ВНИМАНИЕ! Перед выполнением любых приведенных ниже процедур выполните инструкции по технике безопасности, приведенные на стр. 11.

Замените лампу, если на экране отображается сообщение «**Заканчивается срок полноценной службы лампы. Рекомендуется замена.** www.dell.com/lamps». Если после замены лампы проблема не устраняется, свяжитесь с Dell™. Для получения дополнительной информации см. разделе «Контактная информация Dell™» на стр. 144.

ВНИМАНИЕ! Для обеспечения безопасной и оптимальной работы проектора используйте фирменную лампу.

ВНИМАНИЕ! Лампа становится очень горячей во время работы. Не пытайтесь заменить лампу до тех пор, пока проектор не остыл в течение как минимум 30 минут.

ВНИМАНИЕ! Никогда не дотрагивайтесь до стекла колбы и лампы. Лампы для проекторов очень хрупкие и могут разбиться при прикосновении. Осколки стекла очень острые и могут стать причиной травмы.

ВНИМАНИЕ! Если лампа разбилась, удалите все осколки из проектора и утилизируйте или переработайте их в соответствии с законодательством страны, местным или федеральным законодательством. Для получения дополнительной информации см. веб-сайт www.dell.com/hg.

- 1 Выключите проектор и отсоедините кабель питания.
- 2 Дайте проектору остыть в течение как минимум 30 минут.
- 3 Ослабьте два винта крепления крышки лампы и снимите крышку.
- 4 Ослабьте два винта, удерживающие лампу.
- 5 Приподнимите лампу за металлическую ручку.

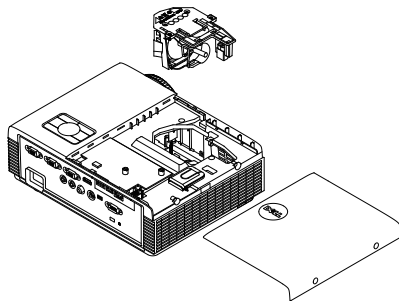

ПРИМЕЧАНИЕ. Компания Dell™ может потребовать возврата замененных ламп по гарантии. В противном случае узнайте адрес ближайшего пункта приема в местном учреждении по утилизации отходов.

- 6 Установите новую лампу.
- 7 Затяните два винта, удерживающие лампу.
- 8 Установите крышку лампы и затяните два винта.
- 9 Установите новое время использования лампы, выбрав значение «Да» для параметра **Сброс лампы** на вкладке экранного меню **«Настройки питания в меню Дополнительные настройки»** (см. раздел «Настройки питания» в меню «Дополнительные настройки» на стр. 67). При замене нового модуля лампы проектор автоматически определит его и сбросит часы работы лампы.



ВНИМАНИЕ! Утилизация лампы (только для США)

Ⓜ ЛАМПА (ЛАМПЫ) ВНУТРИ ДАННОГО ПРИБОРА СОДЕРЖАТ РТУТЬ И ДОЛЖНЫ ПЕРЕРАБАТЫВАТЬСЯ ИЛИ УТИЛИЗИРОВАТЬСЯ СОГЛАСНО ЗАКОНОДАТЕЛЬСТВУ РЕГИОНА, МЕСТНОМУ ИЛИ ФЕДЕРАЛЬНОМУ ЗАКОНОДАТЕЛЬСТВУ. ДОПОЛНИТЕЛЬНУЮ ИНФОРМАЦИЮ СМ. НА ВЕБ-САЙТЕ WWW.DELL.COM/HG ИЛИ ОРГАНИЗАЦИИ ELECTRONIC INDUSTRIES ALLIANCE (АССОЦИАЦИЯ ЭЛЕКТРОННОЙ ПРОМЫШЛЕННОСТИ) ПО АДРЕСУ WWW.EIAE.ORG. ИНФОРМАЦИЮ ПО УТИЛИЗАЦИИ ЛАМП СМ. НА ВЕБ-САЙТЕ WWW.LAMPRECYCLE.ORG.

Технические характеристики

Световой клапан	0,55 дюйма XGA S450 DMD, DarkChip3™
Яркость	3000 ANSI люмен (максимальная)
Коэффициент контрастности	Типовое значение 2200:1 (полностью белый, полностью черный)
Равномерность	Типовое значение 80% (стандарт Японии - JBMA)
Число пикселей	1024 x 768 (XGA)
Соотношение сторон	4:3
Число отображаемых цветов	1,07 миллиарда цветов
Скорость вращения цветового круга	2x 1x для отображения в режиме 3D
Проекционный объектив	Диафрагменное число: F/ 2,8 Действительное фокусное расстояние=7,26 мм Фиксированный объектив, только цифровое масштабирование Соотношение проецирования = 0,626 широкоэкр. и теле.
Коэффициент смещения	115±5%
Размер проекционного экрана	31,45 – 300 дюйма (по диагонали)
Расстояние проецирования	1,31 фута ~ 12,5 фута (0,4 м ~ 3,82 м)
Совместимость с видеостандартами	Композитный видеосигнал/ S-Video: NTSC (J, M, 4.43), PAL (B, D, G, H, I, M, N), SECAM (B, D, G, K, K1, L) Компонентный видеосигнал через VGA: 1080i, 720p, 576i/p, 480i/p Вход HDMI: 1080p, 720p, 576i/p, 480i/p
Блок питания	Универсальный блок питания переменного тока, 100 - 240 В, 50 - 60 Гц, с PFC-входом

Потребляемая мощность	<p>Нормальный режим 305 Вт \pm 10% при напряжении 110 В, переменный ток</p> <p>Экономичный режим: 225 Вт \pm 10% при напряжении 110 В, переменный ток</p> <p>Режим энергосбережения: <15 Вт (при включенной беспроводной сети и ЛВС)</p> <p>Режим ожидания: < 0,5 Вт (ЛВС, выход VGA_OUT и беспроводная сеть выключены)</p>
Звук	1 динамик, 5 Вт (среднеквадратичное значение)
Уровень шума	35 дБ (А) в нормальном режиме, 31 дБ (А) в экономичном режиме
Вес проектора	7 фунтов (3,18 кг)
Весе интерактивного пера	60 г (0,13 фунта) (с литий-ионной аккумуляторной батареей)
Размеры проектора (Ш x В x Г)	11,3 x 3,6 x 8,7 дюйма (288 x 92 x 220 мм)

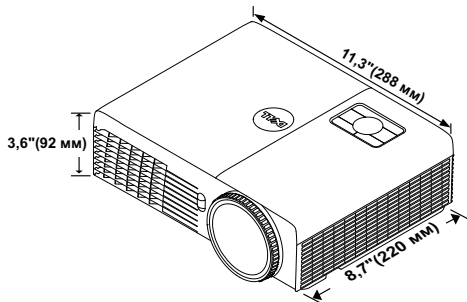

Размеры интерактивного пера (Ш x В x Г), только для S320wi	0,88 x 0,94 x 6,66 дюйма (22,46 x 23,79 x 169,17 мм)
--	--

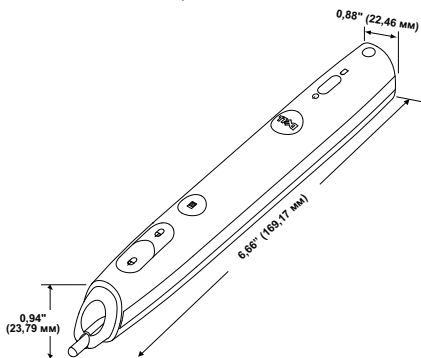

Условия эксплуатации	<p>Температура эксплуатации: 5 °C - 35 °C (41 °F - 95 °F) Влажность: не выше 80%</p> <p>Температура хранения: 0 °C - 60 °C (32 °F - 140 °F) Влажность: не выше 90%</p> <p>Температура перемещения: От -20 °C до 60 °C (от -4 °F до 140 °F) Влажность: не выше 90%</p>
Разъемы ввода-вывода (для S320/S320wi)	<p>Питание: Одна электрическая розетка переменного тока (3-контактная - вход C14)</p> <p>Вход VGA: Два 15-контактных разъема D-Sub (синий), VGA-A и VGA-B для аналогового RGB/компонентного входного сигнала.</p> <p>Выход VGA: Один 15-контактный разъем D-Sub (черный) для сквозного подключения VGA-A.</p> <p>Вход S-Video: Один стандартный 4-контактный разъем мин-DIN S-Video для сигнала Y/C.</p> <p>Композитный видеовход: одно желтое гнездо RCA для сигнала CVBS.</p> <p>Вход HDMI: Один разъем HDMI для поддержки HDMI 1.3. Совместим с HDCP.</p> <p>Вход аналогового аудиосигнала: Одно 3,5 мм стерео минигнездо (синий).</p> <p>Переменный аудиовыход: Одно 3,5 мм стерео минигнездо (зеленый).</p> <p>Порт USB (типа B): Один подчиненный мини-разъем USB для удаленной поддержки и интерактивного пера.</p> <p>Порт RS232: Один 9-контактный разъем D-sub для соединения RS232.</p> <p>Порт USB (типа A) (встроенный в модель S320wi): Один разъем USB для просмотра фотографий и презентаций (в формате файлов JPG/PPT).</p> <p>Порт USB (типа B) (встроенный в модель S320wi): Один разъем USB для поддержки отображения USB.</p> <p>Порт RJ45 (встроенный в модель S320wi): Один разъем RJ45 для управления проектором по сети и отображения по ЛВС.</p>

Беспроводный адаптер (встроен в модель S320wi)	<p>Стандарт беспроводной связи: IEEE802.11b/g/n</p> <p>Беспроводная сеть 1 разъем USB (типа A) для беспроводной связи, установки беспроводного адаптера (встроенный WiFi, интерфейс USB).</p> <p>Поддержка операционных систем: Windows 7/Vista/XP/2000, MAC OS X</p> <p>Поддержка: управление презентацией слайдов и проектором.</p> <p>Допускает подключение до 30 пользователей одновременно.</p> <p>Разбиение экрана 4-в-1. Позволяет проецировать на экран четыре слайда презентации.</p> <p>Режим управления для конференции.</p> <p>Поддерживает проецирование со звуком. (Может потребоваться установка драйвера. Загружайте с support.dell.com).</p>
Лампа	Заменяемая пользователем лампа компании Philips мощностью 240 Вт
Срок работы лампы	<p>Без использования ImageCare</p> <p>Нормальный режим До 3000 часов</p> <p>Экономичный режим: До 4000 часов</p> <p>С использованием ImageCare</p> <p>Нормальный режим До 4000 часов</p> <p>Экономичный режим: До 5000 часов</p>



ПРИМЕЧАНИЕ. Срок службы лампы проектора определяется только уменьшением уровня яркости и не является характеристикой времени, которое необходимо для сбоя и отказа лампы. Срок службы лампы определяется, как время, которое проходит у 50 процентов ламп до снижения уровня яркости на приблизительно 50 процентов от определенного значения в люменах для определенного типа лампы. Срок службы лампы не является гарантийным обязательством ни при каких обстоятельствах. Фактическая долговечность лампы проектора может различаться в зависимости от рабочих условий и

особенностей использования. Использование проектора в жестких условиях (повышенная запыленность, высокая температура, многочасовая работа проектора в течение дня или внезапное отключение питания), скорее всего, сократит срок службы лампы или приведет к выходу ее из строя.



ПРИМЕЧАНИЕ. Все оптические параметры измерены при отключенном режиме интерактивного пера в соответствии с руководством пользователя и техническими характеристиками продукта.

Назначение контактов RS232

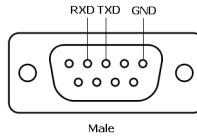

Протокол RS232

- Параметры обмена данными

Параметры соединения	Значение
Скорость передачи данных (в бодах)	19.200
Биты данных	8
Четность	Отсутствует
Стоп-биты	1

- **Типы команд**

Вызов экранного меню и настройка параметров.

- **Синтаксис команд управления (от компьютера к проектору)**

[H][AC][SoP][CRC][ID][SoM][COMMAND]

- **Пример.** Команда «Включить питание» (сначала выполняется отправка младшего байта)

--> 0xBE, 0xEF, 0x10, 0x05, 0x00, 0xC6, 0xFF, 0x11, 0x11, 0x01, 0x00, 0x01

- **Список команд управления**

Для просмотра последней версии кода RS232 посетите веб-сайт поддержки Dell по адресу support.dell.com.

Для просмотра последней версии кода SNMP посетите веб-сайт поддержки Dell по адресу support.dell.com.

Совместимые режимы (аналог/цифровой)

Разрешение	Частота обновления (Гц)	Частота строчной развертки (КГц)	Частота следования пикселей (МГц)
640 x 350	70,087	31,469	25,175
640 x 480	59,940	31,469	25,175
640 x 480 p60	59,940	31,469	25,175
720 x 480 p60	59,940	31,469	27,000
720 x 576 p50	50,000	31,250	27,000
720 x 400	70,087	31,469	28,322
640 x 480	75,000	37,500	31,500
848 x 480	60,000	31,020	33,750
640 x 480	85,008	43,269	36,000
800 x 600	60,317	37,879	40,000
800 x 600	75,000	46,875	49,500
800 x 600	85,061	53,674	56,250
1024 x 768	60,004	48,363	65,000
1280 x 720 p50	50,000	37,500	74,250
1280 x 720 p60	60,000	45,000	74,250
1920 x 1080 i50	50,000	28,125	74,250
1920 x 1080 i60	60,000	33,750	74,250
1280 x 720	59,855	44,772	74,500
1024 x 768	75,029	60,023	78,750
1280 x 800	59,810	49,702	83,500
1366 x 768	59,790	47,712	85,500
1360 x 768	60,015	47,712	85,500
1024 x 768	84,997	68,677	94,500
1440 x 900	59,887	55,935	106,500
1152 x 864	75,000	67,500	108,000
1280 x 960	60,000	60,000	108,000
1280 x 1024	60,020	63,981	108,000
1152 x 864	85,000	77,095	119,651
1400 x 1050	59,978	65,317	121,750
1280 X 800	84,880	71,554	122,500
1280 x 1024	75,025	79,976	135,000
1440 X 900	74,984	70,635	136,750
1680 x 1050	59,954	65,290	146,250
1280 x 960	85,002	85,938	148,500
1920 x 1080	60,000	67,500	148,500
1400 X 1050	74,867	82,278	156,000
1280 x 1024	85,024	91,146	157,000
1440 X 900	84,842	80,430	157,000
1600 x 1200	60,000	75,000	162,000

800 x 600	119,972	76,302	73,250
1024 x 768	119,989	97,551	115,500
1280 x 720	120,000	101,563	146,250



ПРИМЕЧАНИЕ. В режиме 3D поддерживается частота обновления синхронизации 120 Гц (серая область).

Контактная информация Dell

Телефон для пользователей из США: 800-WWW-DELL (800-999-3355).



ПРИМЕЧАНИЕ. При отсутствии активного подключения к сети Интернет контактную информацию можно найти в счете-фактуре, на упаковочном листе, счете или в каталоге продукции Dell.

Компания Dell™ предоставляет несколько вариантов интерактивной поддержки и поддержки по телефону. Доступность зависит от страны и продукции, в зависимости от региона некоторые услуги могут быть недоступны. Связаться с компанией Dell по вопросам продаж, технической поддержки и обслуживания клиентов можно посредством:

- 1 Посетите веб-сайт **support.dell.com**.
- 2 Укажите свою страну в раскрывающемся меню **Выберите страну или регион** в нижней части страницы.
- 3 Нажмите **Свяжитесь с нами** в левой части страницы.
- 4 Выберите соответствующую ссылку необходимой услуги или поддержки.
- 5 Выберите удобный способ обращения в компанию Dell.

Как связаться с компанией eInstruction

Компания eInstruction предоставляет техническую поддержку по телефону и через Интернет. Доступность зависит от страны, но почта, отправленная на адрес techsupport@einstruction.com может быть доступна для пользователей в любой стране.

Техническая поддержка программного обеспечения компании eInstruction в США

Тел.: 480-443-2214 or 800-856-0732

Адрес электронной почты: Techsupport@einstruction.com

Международная техническая поддержка программного обеспечения компании eInstruction, регион ЕМЕА (Европа, ближний Восток и Африка)

Тел.: +33 1 58 31 1065

Адрес электронной почты: EU.Support@einstruction.com

Техническая поддержка через Интернет доступна по адресам:

www.einstruction.com (США)

www.einstruction.com (Германия)

www.einstruction.com (Франция)

www.einstruction.com (Италия)

www.einstruction.com (Испания)

Связь с Crestron

Компания Crestron предоставляет техническую поддержку по телефону и через Интернет. Доступность зависит от страны, но почта, отправленная на адрес getroomview@crestron.com может быть доступна для пользователей в любой стране.

Техническая поддержка

В США и Канаде

Тел.: 877-516-5394

Адрес электронной почты: roomviewsupport@crestron.com

За пределами США и Канады

Тел.: +1 201-367-1037

Адрес электронной почты: roomviewsupport@crestron.com

Приложение. Глоссарий

ANSI люмены — стандарт измерения яркости. Он вычисляется путем деления квадратного метра изображения на девять равных прямоугольников, измерения люкса (или яркости) в центре каждого прямоугольника и усреднения показаний, снятых во всех девяти точках.

Соотношение сторон — Самым популярным соотношением сторон является 4:3 (4 на 3). Первоначальный формат для телевидения и компьютеров был с соотношением сторон 4:3, означающее, что ширина изображения больше высоты в 4/3 раза.

Яркость — количество света, излучаемого дисплеем, проекционным дисплеем или проекционным устройством. Яркость проектора измеряется в ANSI люменах.

Цветовая температура — цвет белого света. Низкая цветовая температура означает более теплый (более желто-красный) свет, а высокая цветовая температура означает более холодный (более синий) свет. Стандартная единица измерения цветовой температуры: Кельвин (К).

Компонентный видеосигнал — способ передачи качественного видеоизображения в формате, состоящем из сигнала яркости и двух отдельных сигналов цветности, определяемых как Y'Pb'Pr' для аналоговых компонентов и Y'Cb'Cr' цифровых компонентов. Компонентный видеосигнал выдают DVD-плееры.

Композитный видеосигнал — видеосигнал, сочетающий сигналы яркости, цветности, цветовой синхронизации и строчной и кадровой синхронизации в волновом сигнале, передающемся по одной паре проводов. Существует три типа видеоформатов: NTSC, PAL и SECAM.

Сжатое разрешение — если разрешение входного видеосигнала превышает истинное разрешение проектора, проецируемое изображение масштабируется в соответствии с истинным разрешением проектора. Технология сжатия в цифровом устройстве предполагает, что некоторое содержимое изображения будет утеряно.

Коэффициент контрастности — диапазон темных и светлых значений или соотношение между максимальным и минимальным значениями яркости. Существует два способа измерения этого коэффициента в сфере проекционного оборудования:

1 *Полностью белый/полностью черный* — измерение соотношения светоотдачи полностью белого изображения (белый цвет) и светоотдачи полностью черного изображения (черный цвет).

2 *ANSI* — измерение таблицы 16 перемежающихся черных и белых прямоугольников. Среднее значение светоотдачи белых прямоугольников делится на среднее значение светоотдачи черных прямоугольников для вычисления коэффициента контрастности *ANSI*.

Значение контрастности *Белый цвет/черный цвет* всегда выше значения контрастности *ANSI* для одного и того же проектора.

дБ децибел — единица, используемая для выражения относительной разности мощности или интенсивности, обычно двух акустических или электрических сигналов, равная произведению десяти и десятичного логарифма соотношения двух уровней.

Диагональ экрана — способ измерения размера экрана или проецируемого изображения. Расстояние между противоположными углами. При высоте 2,75 м (9 футов) и ширине 3,66 м (12 футов) размер экрана по диагонали составляет 4,57 м (15 футов). В данном документе предполагается, что размер экрана по диагонали соответствует соотношению сторон 4:3 компьютерного экрана и приведен в качестве примера.

DHCP — протокол динамической настройки хостов — Сетевой протокол, который позволяет автоматически назначать адрес TCP/IP устройству.

DLP® — Digital Light Processing™ (Цифровая обработка света) — разработанная компанией Texas Instruments технология отображения с использованием отражения, в которой применяются миниатюрные управляемые зеркала. Свет, проходящий через цветовой фильтр, направляется на зеркала DLP, преобразующие цвета RGB в изображение, проецируемое на экран. Данная технология также известна как DMD.

DMD — цифровое микрозеркальное устройство — каждое устройство DMD состоит из тысяч микроскопических зеркал из алюминиевого сплава, закрепленных на скрытой подвеске.

DNS — Служба доменных имен — служба в Интернете, с помощью которой выполняется преобразование имен доменов в IP-адреса.

Фокусное расстояние — расстояние от поверхности объектива до фокальной точки.

Частота — скорость повторения электрических сигналов в циклах в секунду. Измеряется в Гц (герцах).

DHCP — Защита широкополосного цифрового материала — функция, разработанная корпорацией Intel™ для защиты цифрового развлекательного материала, передаваемого через интерфейс DVI или HDMI.

HDMI — мультимедийный интерфейс высокой четкости — интерфейс HDMI используется для передачи как несжатого видеосигнала высокой четкости вместе с цифровым аудиосигналом, так и данные управления устройством через один разъем.

Гц (герц) — единица измерения частоты.

IEEE802.11 — набор стандартов для беспроводной для связи по беспроводной ЛВС (wireless local are network WLAN). В стандарте 802.11b/g/n используется диапазон 2,4 ГГц.

Корректировка трапецеидального искажения — устройство, корректирующее искажение (обычно эффект «широкий верх - узкий низ») проецируемого изображения, вызванное неверным углом проецирования на экран.

Максимальное расстояние — расстояние от экрана, на котором проектор может проецировать пригодное изображение (достаточно яркое) в абсолютно темной комнате.

Максимальный размер изображения — максимальный размер изображения, который проектор способен проецировать в абсолютно темной комнате. Обычно оно ограничивается фокусным диапазоном оптической системы.

Минимальное расстояние — наиболее близкая к экрану точка, с которой проектор способен сфокусировать изображение на экране.

NTSC — Национальный комитет по системам телевидения. Североамериканский стандарт видео и вещания, в котором формат видео составляет 525 строк при частоте 30 кадров в секунду.

PAL — Phase Alternating Line (построчное изменение фазы). Европейский стандарт видео и вещания, в котором формат видео составляет 625 строк при частоте 25 кадров в секунду.

Обращенное изображение — функция, позволяющая переворачивать изображение по горизонтали. В случае использования в условиях нормального прямого проецирования текст, рисунки и т.д. отображаются задом наперед. Обращенное изображение используется при обратной проекции.

RGB — Red, Green, Blue (красный, зеленый, синий) — обычно используется для описания монитора, требующего отдельных сигналов для каждого из трех цветов.

S-Video — стандарт передачи видеоданных, в котором используется 4-контактный переходник mini-DIN для передачи видеoinформации по двум сигнальным проводам, называемым яркость (Y) и цветность (C). S-Video также называют Y/C.

SECAM — французский и международный стандарт видео и вещания, тесно связанный с PAL, однако использующий другой способ передачи цветовой информации.

SSID — Service Set Identifiers — имя, используемое для идентификации конкретной беспроводной ЛВС, к которой пользователь желает подключиться.

SVGA — Super Video Graphics Array — число пикселей 800 x 600.

SXGA — Super Extended Graphics Array, — число пикселей 1280 x 1024.

UXGA — Ultra Extended Graphics Array — число пикселей 1600 x 1200.

VGA — Video Graphics Array — число пикселей 640 x 480.

WEP — Wired Equivalent Privacy — метод кодирования данных при передаче по каналам связи. Ключ шифрования создается и предоставляется только пользователю, участвующему в передаче данных, поэтому данные при передаче не могут быть расшифрованы третьей стороной.

XGA — Extended Video Graphics Array — число пикселей 1024 x 768.

WXGA — Wide Extended Graphics Array — число пикселей 1280 x 800.

Индекс

D

Dell
контакты 144

B

Включение и выключение
проектора
 Включение проектора 30
 Выключение проектора 30

З

Замена лампы 134

И

Интерактивное перо
 Выключатель питания 11
 Гнездо для обновления
 встроенного ПО 11
 Крепление для ремешка на
 запястье 11
 Мини-разъем USB для зарядки
 11
 Панель управления 11
 Светодиодные индикаторы 11
 Сменный наконечник 11
 Фотодатчик 11

K

Контактная информация Dell 7,
129, 134

H

Настройка проецируемого
изображения 31
 опускание проектора
 Колесо регулировки
 наклона 31
 Регулировка высоты установки
 проектора 31
номера телефонов 144

O

Основной блок 10
 Динамик 5 Вт 10
 ИК-приемник 10
 Колесо регулировки наклона 10
 Крышка для объектива 10
 Крышка объектива 10
 Объектив 10
 Панель управления 10
 Регулятор фокусировки 10

П

Панель управления 35
поддержка

- контактная информация Dell 144
- Подключение проектора
 - К компьютеру 17
 - Кабель HDMI 25, 26, 27
 - Кабель RS232 19
 - Кабель S-Video 22
 - Кабель USB - USB 17
 - Кабель USB-A - USB-B 20
 - Кабель VGA - VGA 17, 18
 - Кабель VGA - YPbPr 24
 - Кабель композитного видеосигнала 23
 - Кабель питания 17, 18, 19, 20, 22, 23, 24, 25, 26, 27
- Подключение компьютера с помощью кабеля RS232 19, 20
- Подключение с помощью кабеля HDMI 25
- Подключение с помощью кабеля S-Video 22
- Подключение с помощью кабеля композитного видеосигнала 23
- Подключение с помощью кабеля компонентного видеосигнала 24
- Подключение с помощью интерактивного пера
 - Интерактивное перо 28
 - Кабель USB-A - мини-USB-B 28
 - Кабель VGA - VGA 28
 - Кабель питания 28
 - Экран проекции 28

- Поиск и устранение неполадок 126

- Контактная информация Dell 126

- Пульт дистанционного управления 37

- ИК-приемник 36

Р

- Регулировка фокусировки проектора 32

- Кольцо фокусировки 32

С

- Соединительные разъемы

- Выход VGA-A (сквозное подключение монитора) 13

- Гнездо для защитного тросика 13

- Мини-разъем USB для дистанционного подключения мыши, функции взаимодействия и обновления встроенного ПО. 13

- Разъем HDMI 13

- Разъем RJ45 13

- Разъем RS232 13

- Разъем S-Video 13

- Разъем USB типа А для подключения устройства просмотра 13

- Разъем USB типа В для подключения дисплея 13

- Разъем входа VGA-A (D-Sub)

13
Разъем входа VGA-B (D-Sub)
13

Разъем композитного
видеосигнала 13

Разъем левого канала
аудиовхода В 13

Разъем правого канала
аудиовхода В 13

Т

Технические характеристики

Блок питания 136

Вес 137

Габариты 137

Звук 137

Коэффициент контрастности
136

Потребляемая мощность 137

Проекционный объектив 136

Протокол RS232 141

Равномерность 136

Размер проекционного экрана
136

Разъемы ввода-вывода 138

Расстояние проецирования 136

Световой клапан 136

Скорость вращения цветового
круга 136

Совместимость с
видеостандартами 136

Уровень шума 137

Условия эксплуатации 138

Число отображаемых цветов
136

Число пикселей 136

Яркость 136

Э

Экранное меню 51

АВТОНАСТРОЙКА 52

АУДИОВХОД 54

Главное меню 51

ГРОМКОСТЬ 54

ДОПОЛНИТЕЛЬНЫЕ
НАСТРОЙКИ 55

ИСТОЧНИК ВХОДНОГО
СИГНАЛА 51

МНОГООКОННОЕ
ОТОБРАЖЕНИЕ В МЕНЮ
ИСТОЧНИКОВ
ВХОДНОГО СИГНАЛА 52

РЕЖИМ ВИДЕО 53

СПРАВКА 73

ЯЗЫК 72

ЯРКОСТЬ/КОНТРАСТНОСТЬ
53